



DECO DESIGN



CATALOGUE 2023



DECO DESIGN

INDEX

EXISTANCE	2
CLOUET	3
VILLON	4
LAURENS	5
CHARDIN	6
TROYON	7
ARCABAS	8
MIGNARD	9
STELLA	10
CREUZE	11
WATTEAU	12
POUSSIN	13
GRIS	14
PELLEGRIN	15
BORNARD OFFICE	16
HARRIET OFFICE	17
OUDRY CARLOUNGE	18
MERSON CARPORT	19
FENÊTRES/PORTES	20-21
TAITO KURO	22
PUVIS	23
BARDIN	24
MAJORELLE	25
VALLOTON	26
DENNIS	27
GUALLINO	28
DUVAL	29
BUFFET	30
HELLEU GARAGE	31
BERGEROL	32
TRAVAIL SUR MESURE 3 ÉTAPES	33

Deco Design propose une large gamme d'annexes, de poolhouses, d'abris de jardin, de vérandas et de carports en bois, selon le principe de l'ossature bois. Grâce à sa grande expertise et à sa collaboration avec l'équipe de design Top Cottage, Deco Design est garante d'annexes en bois de qualité supérieure superbement finies. Les matériaux utilisés pour leur fabrication sont du même niveau de qualité. Les bâtiments en bois procurent une sensation très agréable, car ce matériau absorbe le carbone et produit de l'oxygène.

Au Canada et aux États-Unis, 90 % des maisons sont des « timber frame constructions » (constructions à ossature bois). Notre gamme Deco Design est basée sur le même principe. Chez nous, en Europe de l'Ouest, ces constructions sont uniquement utilisées dans l'univers du jardin et des loisirs, et n'ont donc pas de véritables fonctions résidentielles. Elles ne sont par conséquent pas soumises à des normes de construction ni à d'autres exigences d'habitation.

Nous avons le plaisir de vous présenter quelques constructions standard appliquées dans le domaine du jardin et des loisirs. Il s'agit toutefois d'idées qui peuvent être totalement adaptées à vos préférences personnelles.

En matière de finitions, vous avez le choix entre plusieurs matériaux très différents de première qualité, que vous pouvez combiner afin d'obtenir une structure unique.

L'application extérieure idéale

La gamme Deco Design est très stable d'un point de vue dimensionnel et pratiquement exempte de dilatation ou de rétraction. De plus, elle ne présente aucune déformation quelles que soient les conditions météorologiques, même en cas de fluctuations soudaines de la température, grâce à la sélection minutieuse et bien étudiée des matériaux et techniques.

Par ailleurs, les portes et fenêtres en aluminium sont parfaitement étanches à l'air et à l'eau, et isolées acoustiquement. Les grandes baies vitrées, qui peuvent être choisies et changées librement, créent une oasis de lumière et procurent une belle sensation d'espace.

Le point commun de ces constructions ? Elles ne nécessitent aucun entretien, quelle que soit leur finition.

Aujourd'hui et pour l'avenir, nous proposons deux gammes différentes : Future et Authentic.

FUTURE

Cette gamme vous propose une série de constructions sobres et contemporaines. Elle associe divers matériaux de haute qualité vous permettant de créer une expérience unique. Le caractère moderne, souvent minimaliste, de ces constructions s'accorde parfaitement avec les styles architecturaux modernistes actuels. Les structures porteuses, non visibles, sont constituées de bois d'épicéa, laminé ou non.

AUTHENTIC

Cette gamme sera commercialisée dans un avenir proche. Nous nous éloignons ici des constructions à toiture plate de la gamme Future, tout en conservant l'aspect moderne. Nous allons lancer des constructions pourvues d'un toit en bâtière au look très unique et contemporain, et encore plus originales que celles de la gamme Future à supposer que ce soit possible. La garantie d'un projet extérieur d'exception.

GAMME FUTURAE

Dans la gamme Future, nous présentons quatre sous-gammes distinctives qui se démarquent par une sélection minutieuse des techniques et matériaux utilisés.

EXISTANCE



THERMOWOOD ET BOIS DE GRANGE

La sobriété du Thermowood se combine à l'authenticité du Bois de grange, parfois de 150 ans.

ТАИТО КУЯО



THERMO VINHA

Avec du Thermowood au revêtement noir, pour un look résolument moderniste.

МАТЕРИА



ROCKPANEL

Plâtre de parement (crépi) ou Rockpanel en blanc signalisation pour un look hyper minimaliste.

РАНГИА

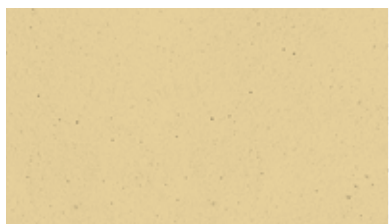

Crépi et Thermowood enduit dans différentes combinaisons de couleurs créent un effet moderne et exclusif.

INDEX

MATERIA	34
CREPISO SUPERIOR SYSTEM	35
NALLARD	36
DEGAS	37
SIGNAC	38
BOITEL	39
SEURAT	40
CHABAS	41
DELUC	42
JOUVENET	43
DAUBIGNY	44
COLOMBEL	45
LOCARDI	46
COURBET	47
FROMENTIN	48
LATOUCHE	49
RANGIA	50
COULEUR/LOTUS	51
GÉROME	52
SÉRUSIER	53
QUINSAC	54
REGALDI	55
TOCQUE	56
COMERRE	57

EXISTANCE

Notre gamme Existance allie du bois de conifères thermotraité aux planches authentiques en bois de grange. La décoloration et l'authenticité des planches en bois de grange contrastent nettement avec l'aspect contemporain et élégant du Thermowood profilé.

C'est précisément ce contraste qui confère à ces constructions Existance un aspect unique et qui embellira sans nul doute votre jardin. Le Thermowood nervuré en position horizontale, les étagères en Thermowood en position verticale et l'authentique bois de grange patiné vous permettent d'aménager votre jardin de façon unique.



BOIS DE CONIFÈRE THERMIQUE (THERMOWOOD)

Le Thermowood s'obtient grâce au traitement thermique du bois de conifère à une température minimale de 215 °C. Grâce à l'utilisation de la vapeur pour éviter la formation de fissures et entailles du bois, il en résulte une odeur caractéristique de fumée. Les parois externes mesurent 26 x 132 cm comprenant des nervures de 60 mm. La dimension des planchettes mesure 19 x 131 mm. Une fois traité, le bois thermique peut être comparé au bois dur tropical de classe I. Notre Bois thermique a une couleur chaude et attirante qui deviendra uniformément grise après quelques temps.

Le Bois thermique ne se déforme pratiquement pas et ce traitement augmente considérablement sa durabilité et sa résistance à l'humidité. Le Thermowood résiste aux insectes tels que les longicornes, les petites vrillettes et lyctes bruns. C'est pourquoi ce matériau est particulièrement adapté aux utilisations extérieures.

BOIS DE GRANGE

Ce revêtement en bois unique et rustique est fabriqué à partir de bois de conifère de récupération de plus de 150 ans. Au 19^e siècle, les fermiers construisaient de grandes granges en bois (barns). Plus de 150 ans plus tard, ces granges ne sont plus utilisées et sont démontées avec soin. Le Bois de grange obtenu de la sorte s'inscrit donc parfaitement dans le principe du « berceau au berceau ». Le matériau qui a perdu sa fonction dans une application retrouve son utilité dans une nouvelle application sans perdre de sa qualité. En outre, un cycle durable et bon pour l'environnement des matériaux est ainsi créé. Ce bois authentique varie d'une épaisseur de 20 à 30 mm et une largeur de 10 à 25 cm.

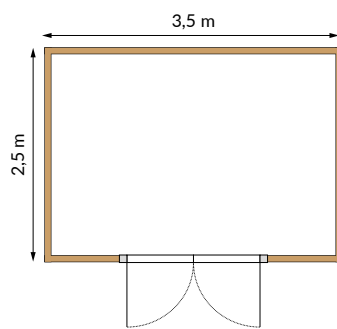

CLOUET 8,75m²
3,5x2,5 m

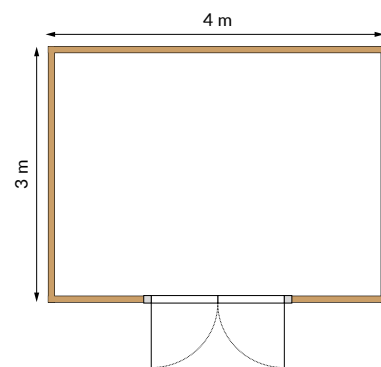

CLOUET 12m²
4x3 m

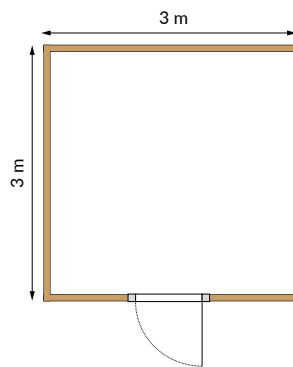

CLOUET 9m²
3x3 m

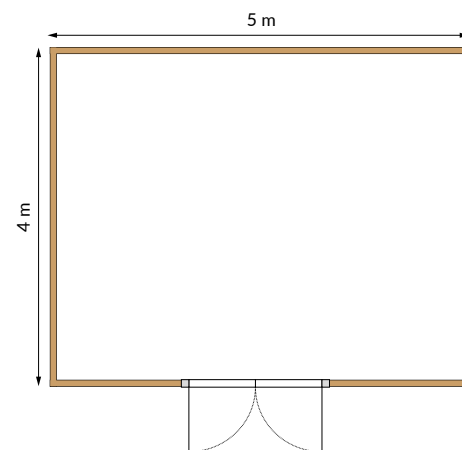

CLOUET 20m²
5x4 m

CLOUET

03

Caractéristiques

Hauteur 2,67 m

Revêtement mural Thermowood
Profilé W 26 x 132 mm
nervures de 60 mm

Porte de 90 - 180 x 200 cm,
Profilé continu W

Revêtement de toit en EPDM avec
avaloirs

Profilé de toit en aluminium H 6 cm

Toile résistante à l'humidité entre le
revêtement externe et l'ossature

Option

Parois intérieures et/ou plafond
en planchettes Thermowood de
19 x 130 mm



VILLON

Caractéristiques

Hauteur 2,67 m

Revêtement mural Thermowood
profilé W 26 x 132 mm,
nervures 60 mm

Moulure en Bois de grange à largeur
variable de 10 - 25 cm

Porte double de 180 x 200 cm en
bois de grange vertical

Revêtement de toit en EPDM
avec avaloirs

Profilé de toit en aluminium H 6 cm

Toile résistante à l'humidité entre le
revêtement externe et l'ossature

Option

Parois intérieures et/ou plafond
intérieur en planchettes

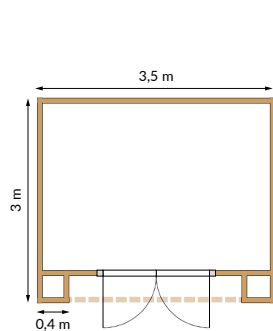

VILLON 10,5m²
3,5 x 3 m

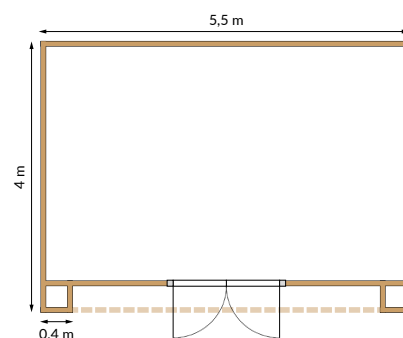

VILLON 22m²
5,5 x 4 m

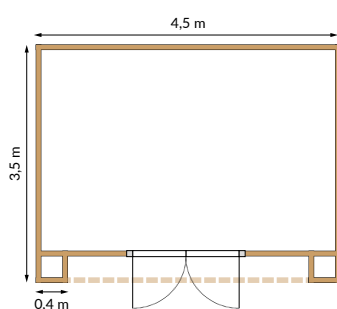

VILLON 15,75m²
4,5 x 3,5 m

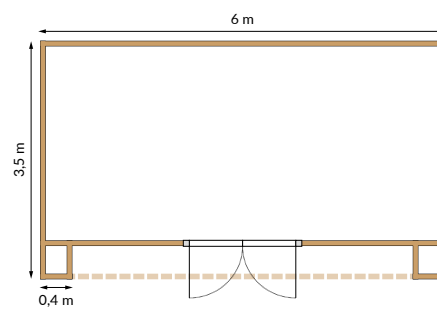

VILLON 21m²
6 x 3,5 m

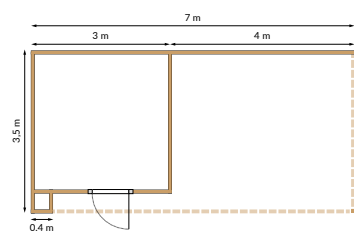

LAURENS 24,5m²
7 x 3,5 m

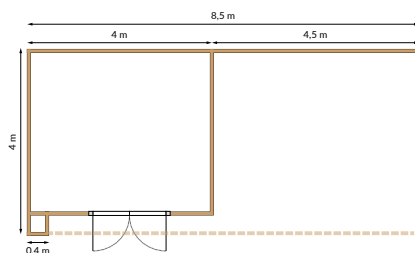

LAURENS 34m²
8,5 x 4 m

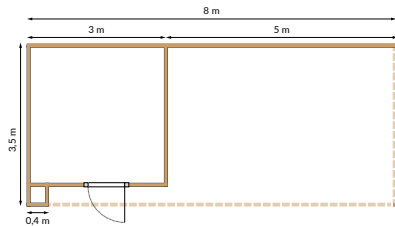

LAURENS 28m²
8 x 3,5 m

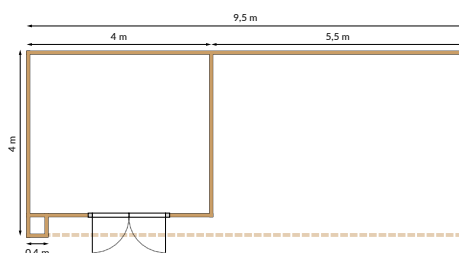

LAURENS 38m²
9,5 x 4 m

LAURENS

05

Caractéristiques

Hauteur 2,67 m

Revêtement mural Thermowood
profilé W 26 x 132 mm,
nervures 60 mm

Séjour en Bois de grange
Largeur variable de 10 - 25 cm

Plafond de salon en planchettes
Thermowood de 19 x 130 mm

Porte de 90/180 x 200 cm
en Thermowood, continu

Poteau de soutien en Thermowood
14 x 14 cm

Revêtement de toit en EPDM
avec avaloirs

Profilé de toit en aluminium H 6 cm

Toile résistante à l'humidité entre le
revêtement externe et l'ossature

Option

Parois intérieures et/ou plafond
intérieur en planchettes Thermowood
de 19 x 130 mm

Murs du salon en planchettes
Thermowood



6

CHARDIN

Caractéristiques

Hauteur 2,67 m

Revêtement mural Thermowood
PROFILE W 26 x 132 mm
nervures de 60 mm

Porte 90 – 180 x 200 cm en
Thermowood continu

Poteau de soutien en Thermowood
14 x 14 cm

Plafond/paroi du séjour en planchettes
Thermowood 19 x 130 mm

Revêtement de toit en EPDM avec
finition en aluminium et avaloirs

Profilé de toit en aluminium H 6 cm, inox

Toile noire résistante à l'humidité entre
revêtement extérieur et l'ossature

Option

Parois intérieures et/ou plafond en
planchettes Thermowood
19 x 130 mm

Parois du séjour en Bois de grange à
largeur variable de 10-25 cm

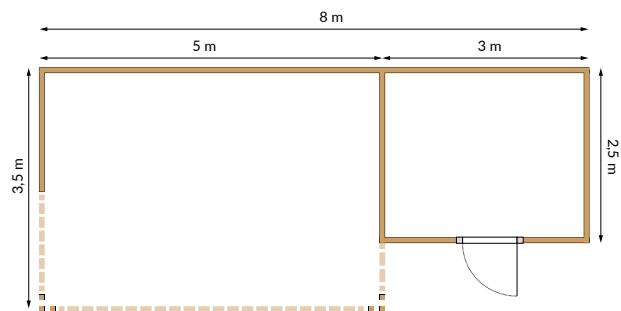

CHARDIN 28m²
8 x 3,5 m

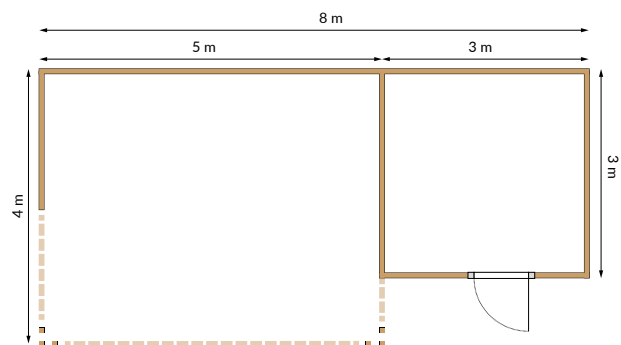

CHARDIN 32m²
8 x 4 m

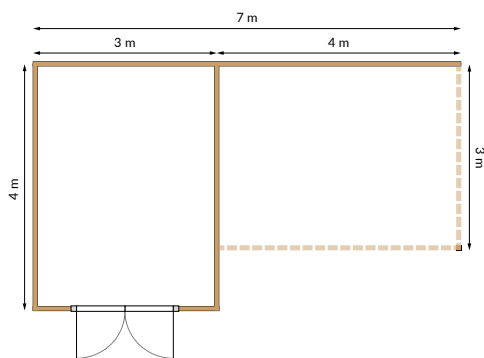

TROYON 24m²
7 x 4 m

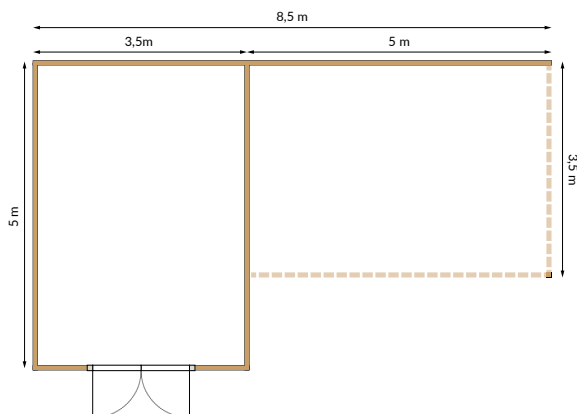

TROYON 35m²
8,5 x 5 m

TROYON

07

Caractéristiques

Hauteur 2,67 m

Revêtement mural Thermowood
profilé W 26 x 132 mm,
nervures 60 mm

Séjour en Bois de grange à largeur
variable de 10 - 25 cm

Plafond de salon en planchettes
Thermowood de 19 x 130 mm

Porte de 90/180 x 200 cm
en Thermowood, continu

Poteau de soutien en Thermowood
14 x 14 cm

Revêtement de toit en EPDM
avec avaloirs

Profilé de toit en aluminium H 6 cm

Toile résistante à l'humidité entre le
revêtement externe et l'ossature

Option

Parois intérieures et/ou plafond
intérieur en planchettes Thermowood
de 19 x 130 mm

Murs du salon recouvertes de
planchettes Thermowood

Caractéristiques

Hauteur 2,67 m

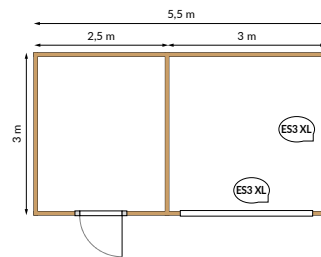
Revêtement mural Thermowood
profilé W 26 x 132 mm,
nervures 60 mmPorte de 90/180 x 200 cm en
Thermowood, continuParois coulissantes en verre de 3, 4 ou 5
panneaux de verre de 82 cm
comprenant 10 mm de verre trempé,
encadrement en aluminium anthraciteRevêtement de toit en EPDM
avec avaloirsProfilé de toit en aluminium anthracite
H 6 cmToile résistante à l'humidité entre le
revêtement externe et l'ossatureParois intérieures en Bois de grange
à largeur variable de 10 - 25 cmPlafond intérieur en planchettes
Thermowood de 19 x 130 mm**Option**Parois intérieures en planchettes
Thermowood de 19 x 130 mmARCABAS 16,5m²

5,5 x 3 m

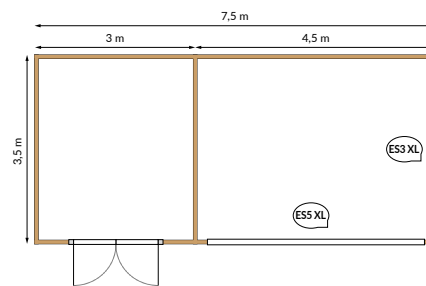
ARCABAS 26m²

7,5 x 3,5 m

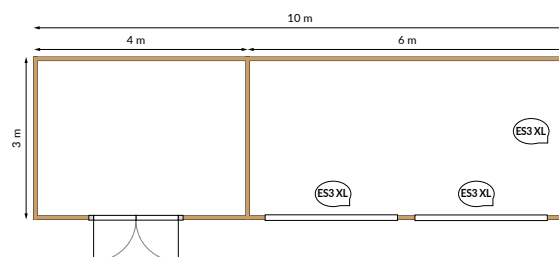
ARCABAS 30m²

10 x 3 m

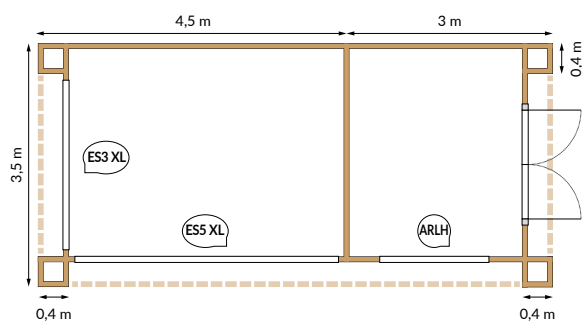

MIGNARD 26,25m²
7,5 x 3,5 m

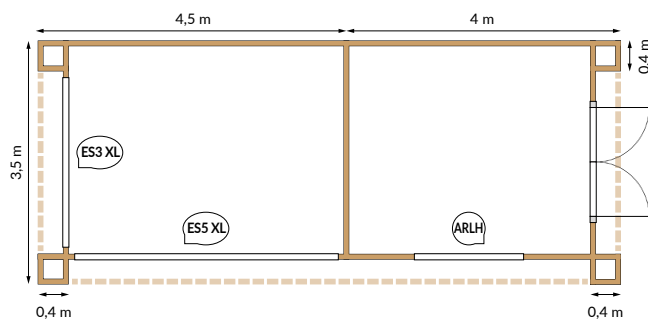

MIGNARD 29,75m²
8,5 x 3,5 m

MIGNARD

09

Caractéristiques

Hauteur 2,67 m

Renforcement avec revêtement mural Thermowood PROFILE W de 26 x 132 mm, à nervures 60 mm

Porte de 90/180 x 200 cm en Thermowood continu

Plafond du renforcement en planchettes Thermowood de 19 x 130 mm

Finition de la paroi extérieure en planchettes Thermowood de 19 x 130 mm

6 parois coulissantes en verre composées de 3, 4, 5 ou 6 panneaux de verre de 82 cm comprenant 10 mm de verre trempé.

Fenêtre fixe en aluminium de 50 x 198 cm H, disposée horizontalement

Revêtement de toit en EPDM avec finitions en aluminium et avaloirs

Profilé de toit en aluminium anthracite H 6 cm

Toile noire résistante à l'humidité entre le revêtement extérieur et l'ossature

Option

Parois intérieures en bois de grange à largeur variable de 10 - 25 cm



STELLA

Caractéristiques

Hauteur 2,67 m

Revêtement mural Thermowood
PROFILE W de 26 x 132 cm
nervures de 60 mm

Porte 90/180 x 200 cm en
Thermowood continu

Poteau de soutien Thermowood
14 x 14 cm

Plafond et parois du séjour en planchettes
Thermowood de 19 x 130 mm

Plafond du renforcement et du débord en
planchettes Thermowood de 19 x 130 mm

Parois coulissantes en verre composées de
3, 4, 5 ou 6 panneaux de verre de 82 cm
comprenant 10 mm de verre trempé.

Revêtement de toit en EPDM avec finitions
en aluminium et avaloirs

Profilé de toit en aluminium H 6 cm

Toile noire résistante à l'humidité entre le
revêtement extérieur et l'ossature

Option

Parois intérieures et/ou plafond en
planchettes Thermowood de 19 x 130 mm

Parois du séjour en bois de grange à largeur
variable de 10 à 25 cm

Chenil pour chien pas inclus

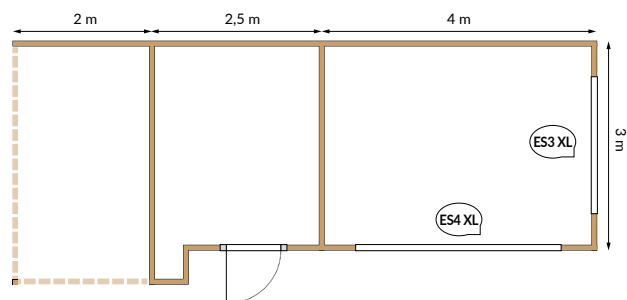

STELLA 25,5m²
8,5 x 3 m

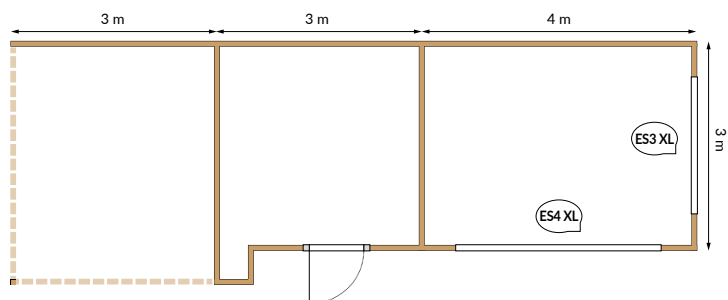

STELLA 30m²
10 x 3 m

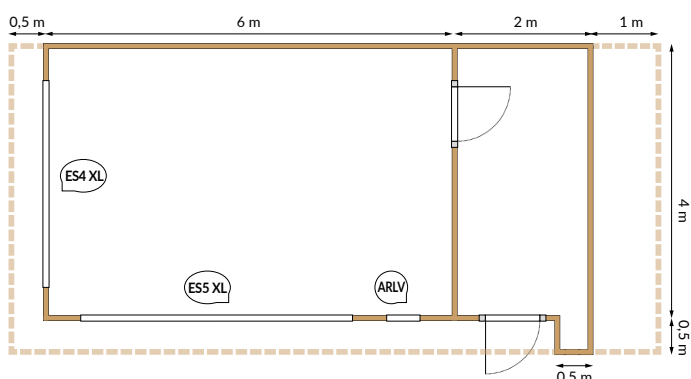

CREUZE 32m²
8 x 4 m

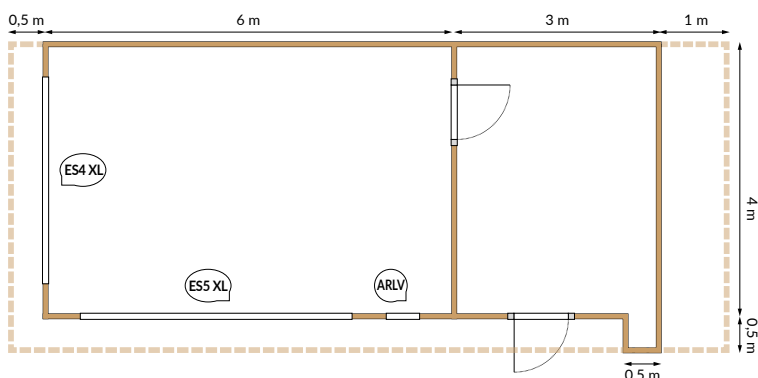

CREUZE 36m²
9 x 4 m

CREUZE

11

Caractéristiques

Hauteur 2,67 m

Revêtement mural Thermowood PROFILE
W de 26 x 132 mm, nervures 60 mm

Parois du séjour en Bois de grange à
largeur variable de 10-25 cm

Plafond du séjour en planchettes
Thermowood de 19 x 130 mm

Parois coulissantes en verre composées de
3, 4, 5 ou 6 panneaux de verre de 82 cm
comprenant 10 mm de verre trempé.

Porte 90/180 x 200 cm en Thermowood,
continu

Poteau de soutien Thermowood
14 x 14 cm

Revêtement de toit en EPDM avec
avaloirs

Éléments de fenêtre 50 x 198 cm

Profilé de toit en aluminium H 6 cm

Toile noire résistante à l'humidité entre le
revêtement extérieur et l'ossature

Option

Parois intérieurs et/ou plafond en
planchettes Thermowood de 19 x 130 mm

Revêtement parois séjour en
planchettes Thermowood

Caractéristiques

Hauteur 2,67 m

Niche (0,5 m) finition en bois de grange à largeur variable de 10-25 cm

Plafond en planchettes Thermowood

Revêtement mural Thermowood PROFILE W 26 x 132 mm, nervures 60 mm

Parois coulissantes en verre composées de 3, 4 ou 5 panneaux de verre de 82 cm comprenant 10 mm de verre trempé, encadrement en aluminium anthracite

Éléments de fenêtres alu 50 x 198 cm

Revêtement de toit en EPDM avec avaloirs

Profilé de toit en alu H 6 cm anthracite

Toile résistante à l'humidité entre le revêtement externe et l'ossature

Parois intérieures en Bois de grange à largeur variable de 10-25 cm

Plafond intérieur en planchettes

Option

Parois intérieures en planchettes Thermowood de 19 x 130 mm

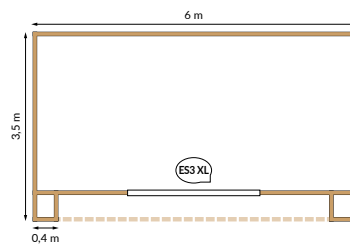

WATTEAU 21m²
6 x 3,5 m

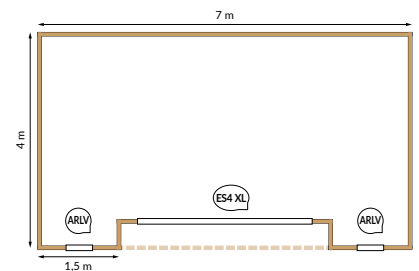

WATTEAU 28m²
7 x 4 m

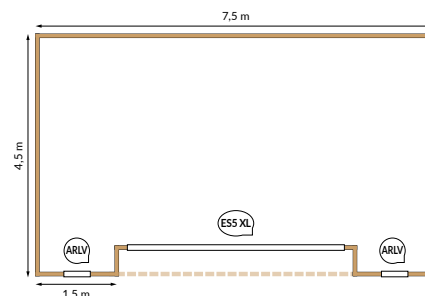

WATTEAU 34m²
7,5 x 4,5 m

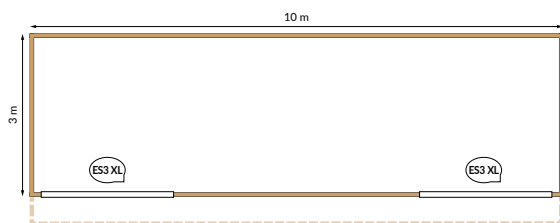

POUSSIN 30m²
10 x 3 m

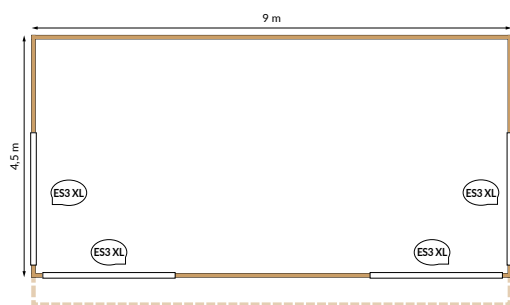

POUSSIN 40,5m²
9 x 4,5 m

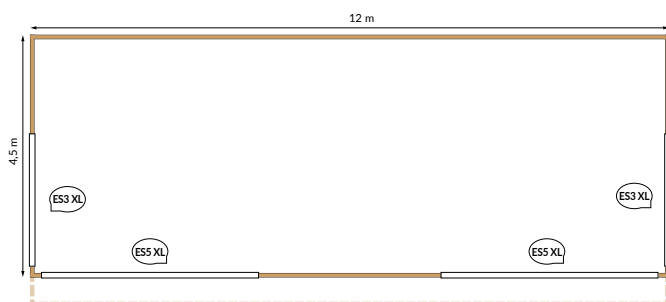

POUSSIN 54m²
12 x 4,5 m

POUSSIN

13

Caractéristiques

Hauteur 2,67 m

Débord de toit de 0,5 m, finition du plafond en planchettes Thermowood de 19 x 130 mm

Revêtement mural Thermowood PROFILE W 26 x 132 mm, nervures 60 mm

Parois coulissantes en verre composées de 3, 4 ou 5 panneaux de verre de 82 cm comprenant 10 mm de verre trempé, encadrement en alu anthracite

Revêtement de toit en EPDM avec avaloirs

Profilé de toit en alu H 6cm anthracite H 6 cm

Toile résistante à l'humidité entre le revêtement externe et l'ossature

Parois extérieures centrales en Bois de grange à largeur variable 10-25 cm

Parois intérieures/plafond en planchettes Thermowood de 19 x 130 mm

Option

Parois intérieures en Bois de grange à largeur variable de 10-25 cm

Caractéristiques

Hauteur 2,67 m

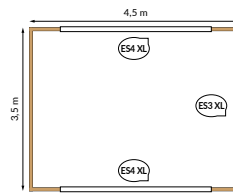
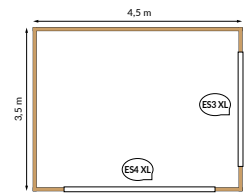
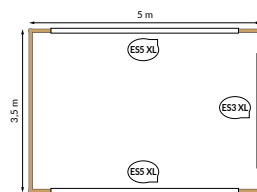
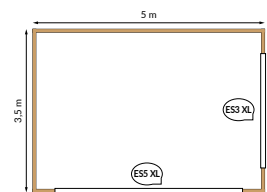
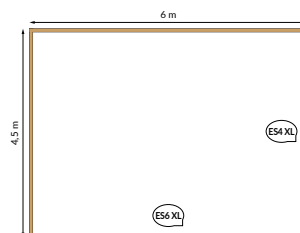
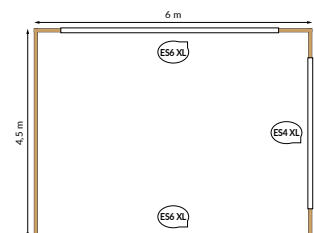
Revêtement mural Thermowood
PROFILE W 26 x 132 Mm,
nervures 60 mmParois coulissantes en verre composées
de 3, 4, 5 ou 6 panneaux de verre
de 82 cm comprenant 10 mm de verre
trempé, encadrement en aluminium
anthraciteRevêtement de toit en EPDM
avec avaloirsToile résistante à l'humidité entre le
revêtement externe et l'ossatureParois intérieures en Bois de grange
à largeur variable de 10-25 cmPlafond en planchettes Thermowood
de 19 x 130 mm**Option**Parois intérieures en planchettes
Thermowood de 19 x 130 mmGRIS 15,75m²
4,5 x 3,5 mGRIS COSY 15,75m²
4,5 x 3,5 mGRIS 17,5m²
5 x 3,5 mGRIS COSY 17,5m²
5 x 3,5 mGRIS 27m²
6 x 4,5 mGRIS COSY 27m²
6 x 4,5 m

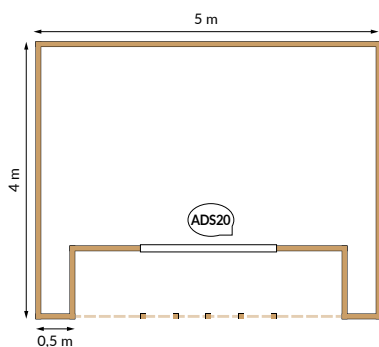

PELLEGRIN 20m²
5 x 4 m

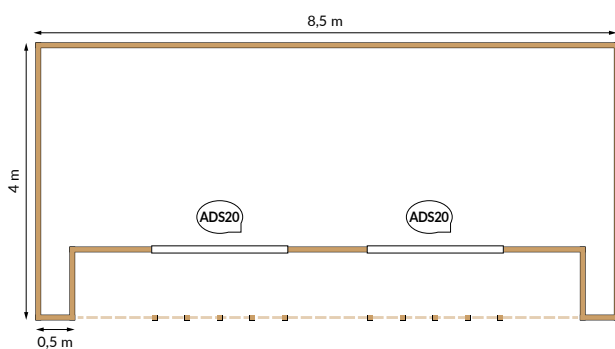

PELLEGRIN 34m²
8,5 x 4 m

PELLEGRIN

Caractéristiques

Hauteur 2,67 m

Niche de 1 m, finition des parois en Bois de grange à largeur variable de 10 - 25 cm

Finition plafond niche en planchettes Thermowood de 19 x 130 mm

Revêtement mural Thermowood PROFILE W 26 x 132 mm, nervures 60 mm

Poteau de soutien Thermowood 14 x 14 cm

Fenêtres coulissantes en alu 200 x 198 cm anthracite

Revêtement de toit en EPDM avec avaloirs

Profilé de toit en aluminium H 6 cm anthracite

Toile résistante à l'humidité entre le revêtement externe et l'ossature

Parois intérieures en planchettes Thermowood 19 x 130 mm, vertical

Option

Parois intérieures en Bois de Grange largeur variable de 10-25 cm, vertical

BORNARD OFFICE

Caractéristiques

Hauteur 2,67 m

Niche/débord de 0,4 à 0,5 m, finition des parois Thermowood PROFILE W

Finition du plafond niche en planchettes Thermowood 19 x 130 mm

Revêtement mural Thermowood PROFILE W 26 x 132 mm, nervures 60 mm

Élément de fenêtre fixe en alu 50 x 198 cm, fenêtre oscillo-basculante aluminium de 87 x 96 cm

Porte coulissante en alu 200 x 198 cm, 1 porte coulissante vitrée avec partie fixe

Revêtement de toit en EPDM avec avaloirs

Profilé de toit en alu H 6 cm anthracite (comprenant fenêtres et porte coulissante)

Toile résistante à l'humidité entre le revêtement externe et l'ossature

Option

Parois intérieures et plafond intérieur en planchettes Thermowood de 19 x 130 mm

Isolation 12 cm

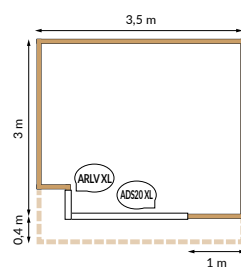

BORNARD 1

3,5 x 3,4 m

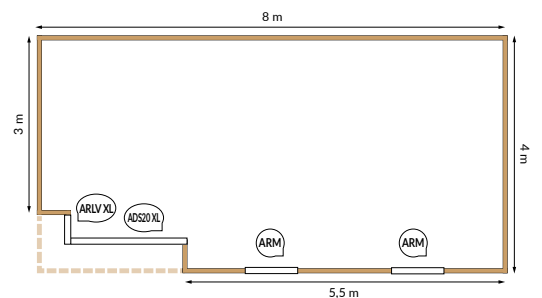

BORNARD NV

8 x 4 m

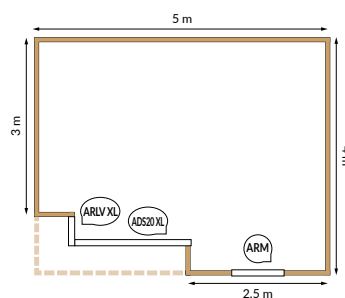

BORNARD BA

5 x 4 m

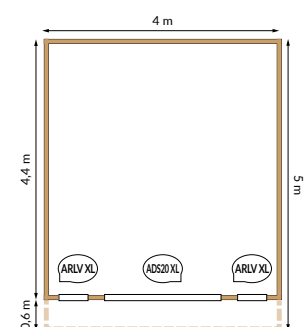

BORNARD COM

4 x 5 m

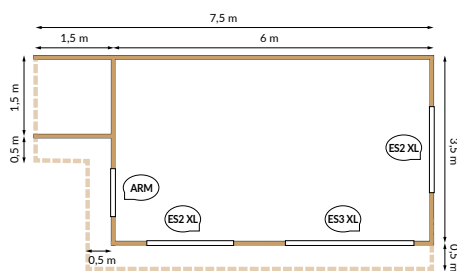

HARRIET 28m²
7,5 x 4 m

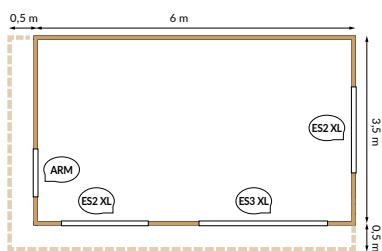

HARRIET 26m²
6,5 x 4 m

HARRIET OFFICE

17

Caractéristiques

Hauteur 2,67 m

Niche avec revêtement des parois en Thermowood Profilé W 26 x 132 mm nervures 60 mm

Finition plafond niche en Thermowood planchettes Thermowood 19 x 130 mm

Revêtement parois extérieurs en Thermowood PROFILE W 26 x 132 mm, nervures 60 mm

Paroi frontale en bois de grange largeur variable 10-25 cm

Parois coulissantes en verre composées de 2,3, 4, 5 ou 6 panneaux de verre de 82 cm comprenant 10 mm de verre trempé

Fenêtre oscillo-basculante alu de 97 x 98 cm H

Revêtement de toit en EPDM avec finition en aluminium et avaloirs

Profilé de toit en alu H 6 cm, anthracite

Toile résistante à l'humidité entre le revêtement externe et l'ossature

Option Option

Parois intérieures et/ou plafond en planchettes Thermowood de 19 x 130 mm

OUDRY CARLOUNGE

Caractéristiques

Hauteur 2,67 m

Revêtement mural Thermowood
PROFILE W de 26 x 132 cm
nervures 60 mm

Carport intérieur en bois de grange à
largeur variable de 10-25 cm

Plafond du carport en planchettes
Thermowood de 19 x 130 mm

Revêtement de toit en EPDM
avec avaloirs

Profilé de toit en aluminium H 6 cm

Toile résistante à l'humidité entre le
revêtement externe et l'ossature

Option

Parois intérieures et/ou plafond en
planchettes Thermowood
de 19 x 130 mm

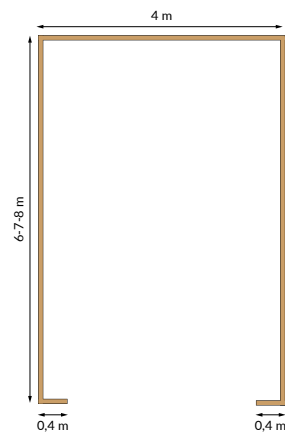

OUDRY SIMPLE

4 x 6-7-8 m

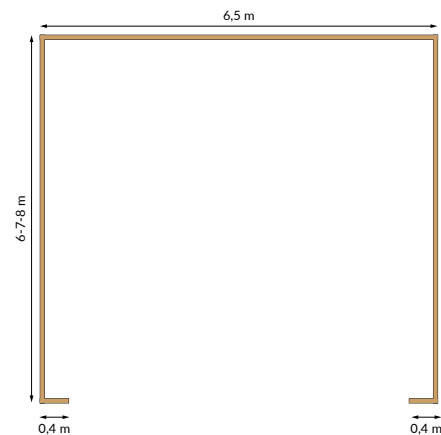

OUDRY DOUBLE

6,5 x 6-7-8 m

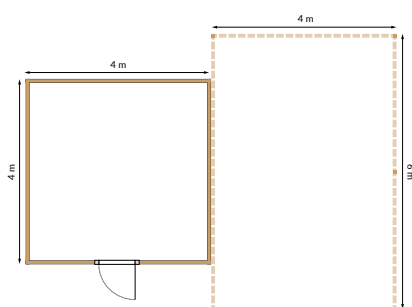

MERSON A
4 x 4 m + 4 x 6 m

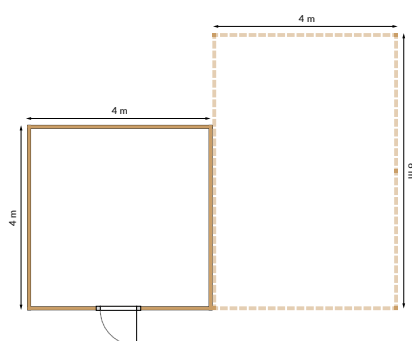

MERSON B
4 x 4 m + 4 x 6 m

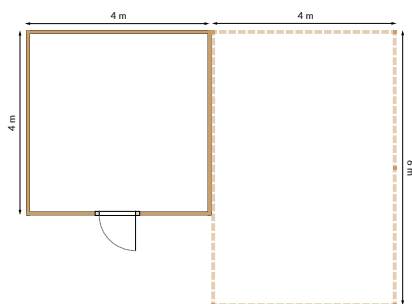

MERSON C
4 x 4 m + 4 x 6 m

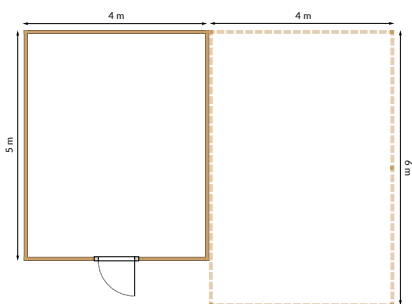

MERSON D
4 x 5 m + 4 x 6 m

MERSON CARPORT

19

Caractéristiques

Hauteur 2,67 m

Revêtement mural Thermowood
PROFILE W de 26 x 132 mm,
nervures 60 mm

Porte simple 90 x 200 cm,
profilé W continu

Revêtement de toit en EPDM
avec avaloirs

Profilé de toit en aluminium H 6 cm

Toile résistante à l'humidité entre le
revêtement externe et l'ossature

Poteau de soutien en Thermowood
14 x 14 cm

Option

Parois intérieures et/ou plafond
en planchettes Thermowood
de 19 x 130 mm



SANS ENTRETIEN

SUR MESURE

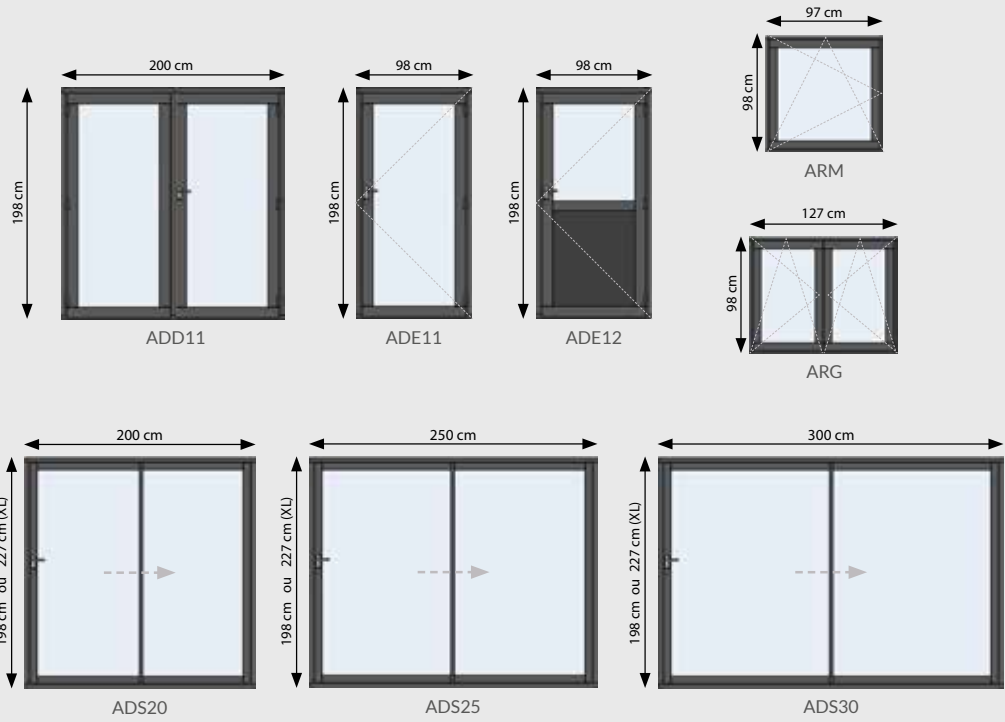

FENÊTRES ET PORTES EN ALUMINIUM

Caractéristiques

Système d'encadrement pour toutes fenêtres et portes, y compris pour les portes coulissantes.

Couleur anthracite au moyen d'un vernis texturé

Verre de sécurité feuilleté

Option

Verre dépoli

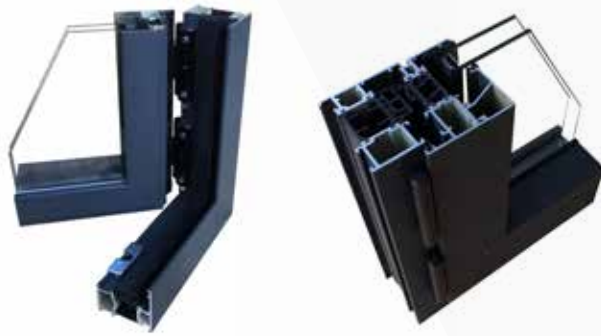
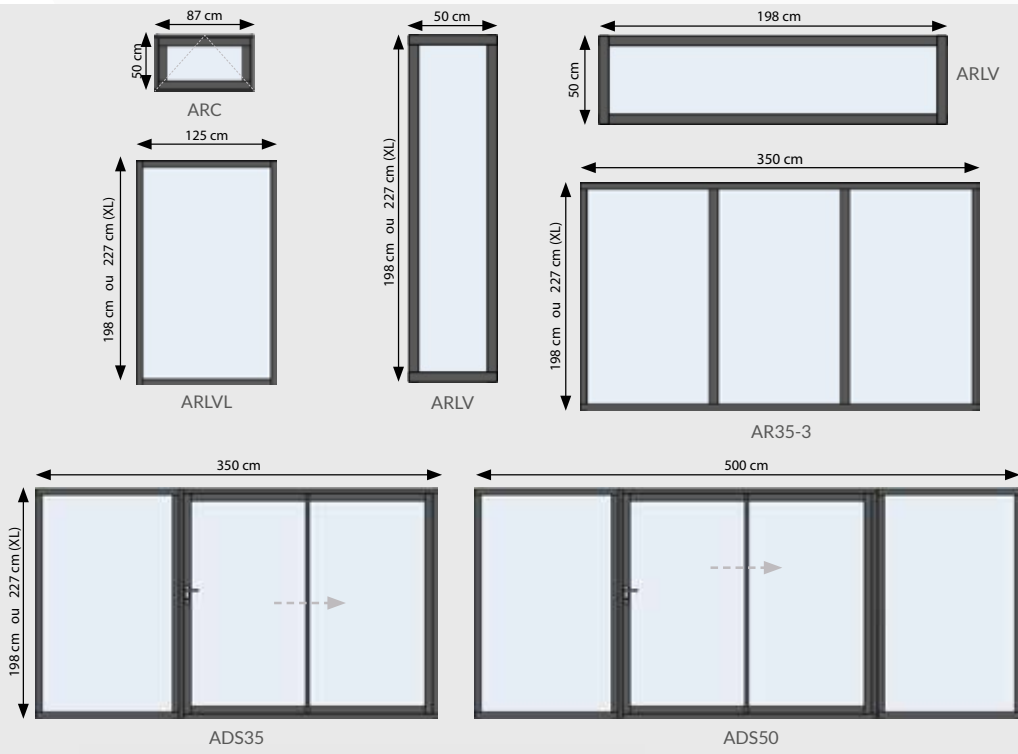

ES3-4-5-6



200 cm ou 230 cm (XL)

VOILAGES ÉLÉGANCE

Caractéristiques

Panneaux de verre de 82 cm

Verre de sécurité trempé et coupé à la meule

Cadre en aluminium anthracite d'une hauteur de 2,3 m

Option

Serrure à cylindre en métal anodisé avec pêne (1)

Brosse pour paroi vitrée assurant une protection optimale contre le vent (2)

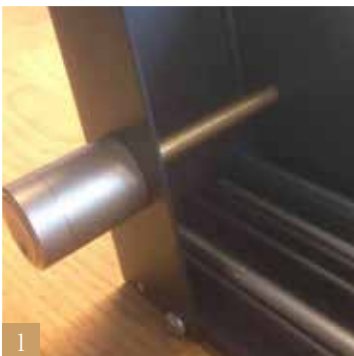

ТАИТО КУРО noir graphite - ral 9011

Notre gamme TAITO KURO (expression japonaise signifiant “épuré et moderne”) combine le Thermo Vinha (Thermowood non raboté avec revêtement noir) et d’autres matériaux tels que le Bois de grange, le Thermowood et les panneaux Rockpanel.

Son design où prédomine le noir confère à ces constructions une élégance jamais vue. Et elle ne nécessite aucun entretien. Contrairement à la gamme Existance, on y retrouve également un effet de contraste axé sur la couleur, pas uniquement sur la matière. Le noir, combiné à d’autres couleurs et matériaux, est garant d’un look très exclusif. Vous pouvez bien évidemment combiner différents matériaux à votre guise afin de créer une construction personnelle et unique.



THERMO VINHA

Le matériau que nous présentons ici est constitué de planchettes de Thermowood brut revêtues de 19 x 130 mm. Le revêtement, en Tikkurila Vinha, est apposé à l’aide d’un liant à base d’acrylique renforcé par un alkyde. Celui-ci durcit et offre ainsi une excellente durabilité et une haute résistance à l’abrasion.

Le matériau de base, le Thermowood, est en soi comparable aux bois durs tropicaux de classe 1. La durabilité de notre Thermo Vinha est donc supérieure à celle déjà excellente du Thermowood. Un matériau idéal pour des applications extérieures ne nécessitant pas d’entretien.

Le Thermo Vinha peut être combiné avec des planches de Thermowood, de Bois de grange ou des panneaux en basalte Rockpanel.

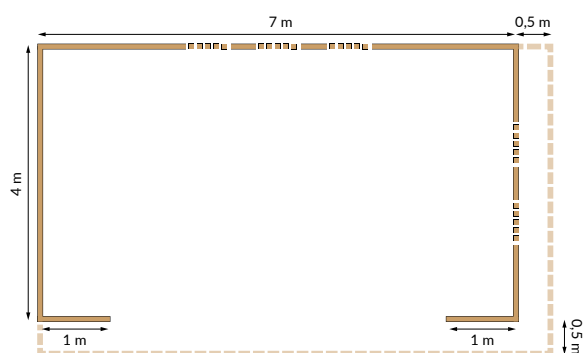

PUVIS 28m²
7 x 4 m

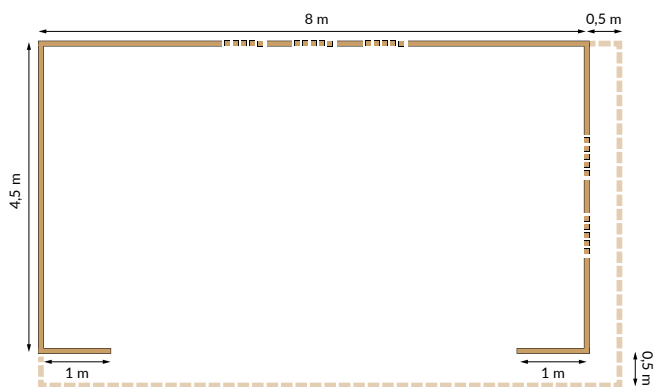

PUVIS 36m²
8 x 4,5 m

PUVIS

Caractéristiques

Pavillon hauteur 2,67 m

Paroi extérieure en Thermo Vinha
Planches à rainure et languette
18 x 131 mm, vertical

Paroi intérieure à l'arrière et à droite
en planches Thermo Vinha à rainure et
languette 18 x 131 mm, vertical

Revêtement paroi séjour à gauche en
Thermowood

Revêtement paroi séjour à droite en
PROFILE W 26 X 132 mm
nervures 60 mm

Finition plafond séjour et niche en
planchettes Thermowood
de 19 x 130 mm

Parois à jalousies 0,66 m, à droite et à
gauche en poutres Thermowood de
56 x 118 mm

Revêtement de toit en EPDM avec
 finition en aluminium et avaloirs

Profilé de toit en alu H 6cm, anthracite

Toile noire résistante à l'humidité
entre le revêtement extérieur et
l'ossature



BARDIN

Caractéristiques

Hauteur 2,67 m

Paroi extérieure en Thermo Vinha à rainure et languette

Planches de 18 x 131 mm, vertical

Poteau de soutien en Thermowood de 14 x 14 cm

Porte (2x) 90/180 x 200 cm en planches Thermo Vinha à rainure et languette 18 x 131 mm, vertical

Paroi/plafond séjour en planchettes Thermowood verticales de 19 x 130 mm

Fenêtre fixe en alu (2x) de 50 x 198 cm H

Poteaux de soutien Thermowood de 14 x 14 cm

Revêtement de toit en EPDM avec finition en alu et avaloirs

Profilé de toit en alu H 6 cm

Toile noire résistante à l'humidité entre le revêtement extérieur et l'ossature

Option

Parois intérieures et/ou plafond en planchettes Thermowood de 19 x 130 mm

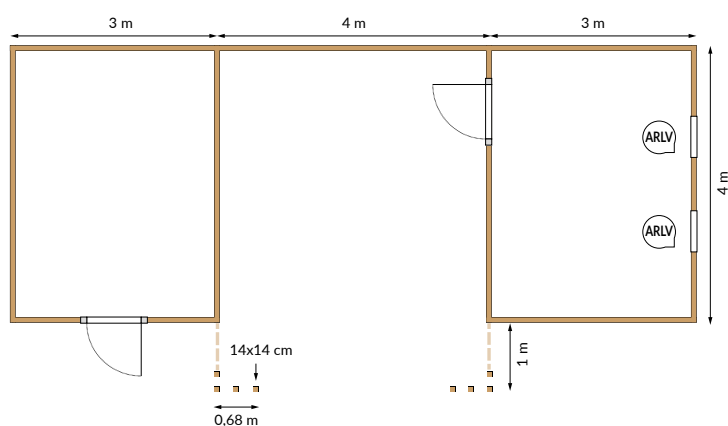

BARDIN 40m²
10 x 4 m

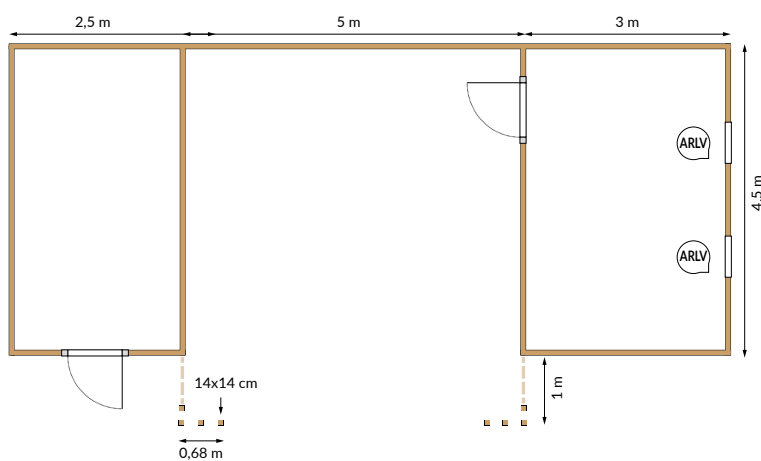

BARDIN 47,25m²
10,5 x 4,5 m

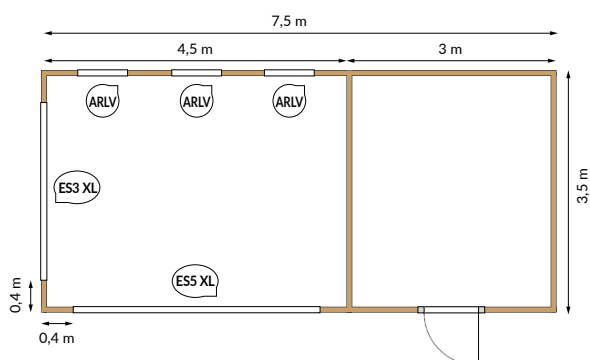

MAJORELLE 26,25m²
7,5 x 3,5 m

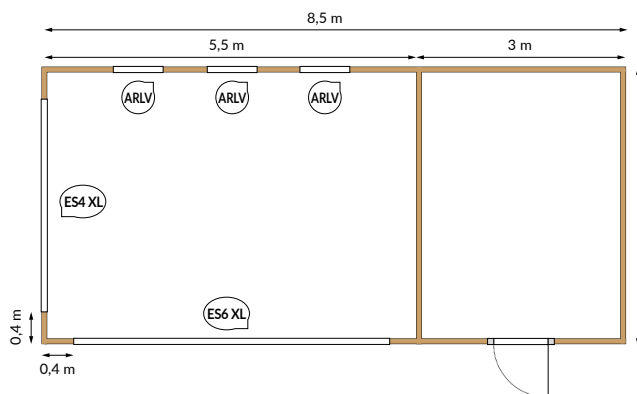

MAJORELLE 34m²
7,5 x 3,5 m

MAJORELLE

25

Caractéristiques

Hauteur 2,67 m

Paroi extérieure en Thermo Vinha planches à rainure et languette 18 x 131 mm, vertical

Porte 90/180 x 200 cm en planches Thermo Vinha à rainure et languette 18 x 131 mm, vertical

Plafond/paroi séjour en panneaux de basalte qualitative, largeur 1250 mm, blanc RAL 9010, épaisseur 8 mm.

Parois coulissantes en verre composées de 3, 4, 5 ou 6 panneaux de verre de 82 cm comprenant 10 mm de verre trempé.

Fenêtre fixe en alu de 50 x 198 cm H, anthracite (3x)

Revêtement de toit en EPDM avec finition en alu et avaloirs

Profilé de toit en alu H 6 cm, anthracite

Toile noire résistante à l'humidité entre le revêtement extérieur et l'ossature

Option

Parois intérieures et/ou plafond en planchettes Thermowood de 19 x 130 mm

VALLOTON

Caractéristiques

Hauteur 2,67 m

Paroi extérieure en Thermo Vinha planches à rainure et languette 18 x 131 mm, vertical

Porte 90/180 x 200 cm en

Thermo Vinha planches à rainure et languette 18 x 131 mm, vertical

Plafond/paroi séjour en panneaux de basalte, largeur 1250 mm, blanc RAL 9010, épaisseur 8 mm.

Niche plafond finition en planchettes Thermowood de 19 x 130 mm

Parois coulissantes en verre composées de 3, 4, 5 ou 6 panneaux de verre de 82 cm comprenant 10 mm de verre trempé.

Revêtement de toit en EPDM avec finition en aluminium et avaloirs

Profilé de toit en alu H 6 cm, anthracite

Toile noire résistante à l'humidité entre le revêtement extérieur et l'ossature

Option

Parois intérieures et/ou plafond en planchettes Thermowood de 19 x 130 mm

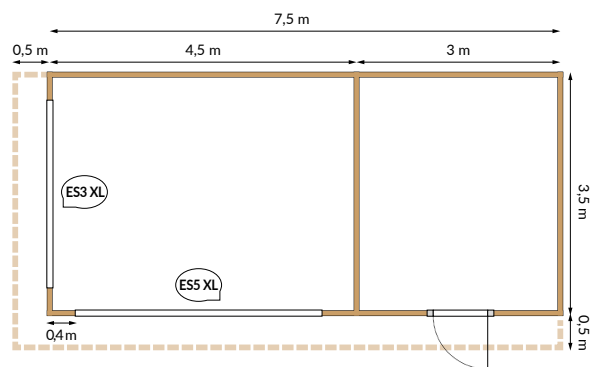

VALLOTON 26,25m²
7,5 x 3,5 m

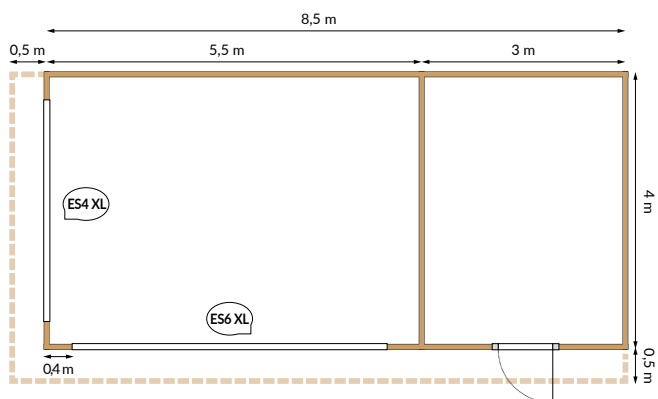

VALLOTON 34m²
8,5 x 4 m

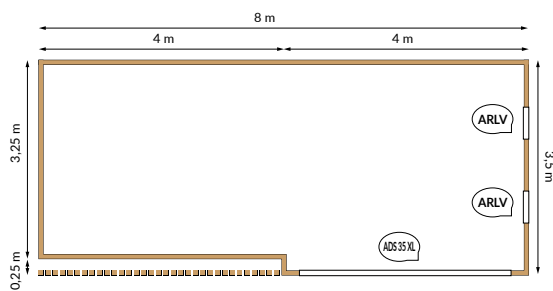

DENNIS 28m²
8 x 3,5 m

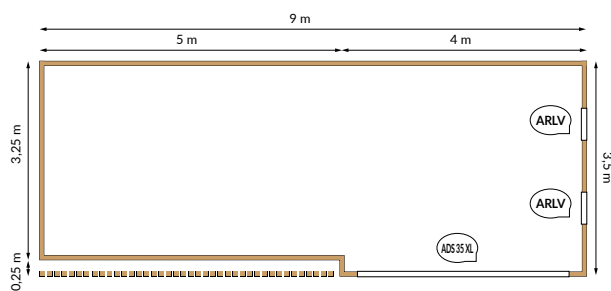

DENNIS 30m²
9 x 3,5 m

DENNIS

27

Caractéristiques

Hauteur 2,67 m

Paroi extérieure en Thermo Vinha planches à rainure et languette 18 x 131 mm, vertical

Paroi/plafond lounge en planchettes Thermowood de 19 x 130 mm

Alu fenêtre fixe (2x) verticale de 50 x 198 cm H

Alu fenêtre 350 x 277 cm H avec fenêtre coulissante

Paroi à jalousie 500 x 227 cm H en façade à gauche en Thermowood poutres 56 x 118 mm

Revêtement de toit en EPDM avec finition en aluminium et avaloirs

Profilé de toit en alu H 6 cm

Toile noire résistante à l'humidité entre le revêtement extérieur et l'ossature

Option

Plafond/paroi intérieur en panneaux

Rockpanel, largeur 1250 mm, blanc RAL 9010, Épaisseur 8 mm

GUALLINO

Caractéristiques

Hauteur 2,67 m

Paroi extérieure en revêtement Thermowood PROFILE W 26 x 132 mm nervures 60 mm

Porte 90 - 180 x 200 cm en Thermowood PROFILE W, continu

Paroi en façade en Thermo Vinha planches à rainure et languette 18 x 131 mm, vertical

Plafond débord en planchettes Thermowood de 19 x 130 mm
Alu fenêtre de 500 x 277 cm

Alu porte coulissante de 200 x 227 cm

Revêtement de toit en EPDM avec finition en aluminium et avaloirs

Profilé de toit en alu H 6 cm, anthracite

Toile noire résistante à l'humidité entre le revêtement extérieur et l'ossature

Option

Paroi et/ou plafond en planchettes Thermowood de 19 x 130 mm

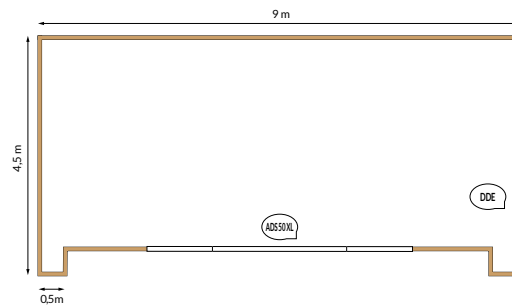

GUALLINO 40m²

9 x 4,5 m

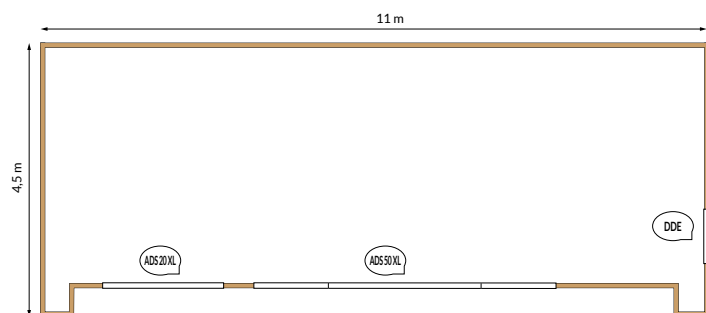

GUALLINO 49,5m²

11 x 4,5 m

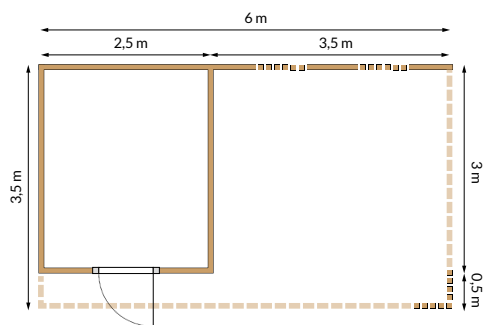

DUVAL 19,5m²
6 x 3,5 m

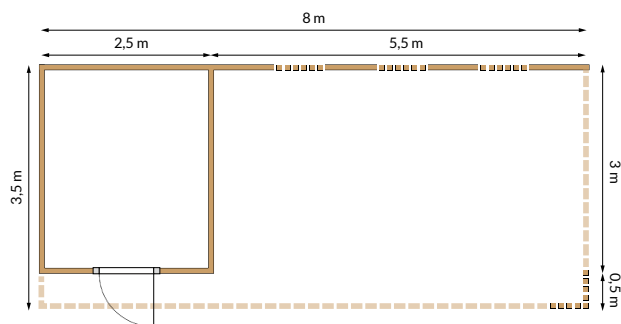

DUVAL 28m²
8 x 3,5 m

DUVAL

29

Caractéristiques

Hauteur 2,67 m

Paroi extérieure et paroi à gauche en Thermo Vinha planches à rainure et languette 18 x 131 mm, vertical

Porte 90/180 x 200 cm en Thermo Vinha planches à rainure et languette 18 x 131 mm, Vertical

Cadre de jalousie en poutres Thermowood de 56 x 118 mm, enrobage noir

Plafond et paroi à l'arrière du séjour en Crépi de base, grain 1,5 mm,

Revêtement de toit en EPDM avec finition en aluminium et avaloirs

Profilé de toit en alu H 6 cm, anthracite

Toile noire résistante à l'humidité entre le revêtement extérieur et l'ossature

Option

Revêtement paroi Thermowood
Planchettes de 19 x 130 mm

BUFFET

Caractéristiques

Hauteur 2,67 m

Revêtement parois planches à rainure et languette 18 x 131 mm, vertical

Porte 90/180 x 200 cm en Thermowood continu

Poutres de support Thermo Vinha 14 x 14 cm

Plafond lounge en crépi, grain 1,5 mm,

Paroi séjour en Thermowood revêtement PROFILE W 26 x 132 mm nervures 60 mm

Revêtement de toit en EPDM avec finition en aluminium et avaloirs

Profilé de toit en alu H 6 cm, anthracite

Toile noire résistante à l'humidité entre le revêtement extérieur et l'ossature

Option

Parois intérieures et/ou plafond avec Thermowood planchettes de 19 x 130 mm

Paroi et/ou plafond en Thermowood planchettes de 19 x 130 mm

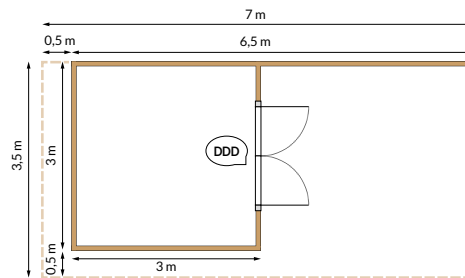

BUFFET 19,5m²
6,5 x 3 m

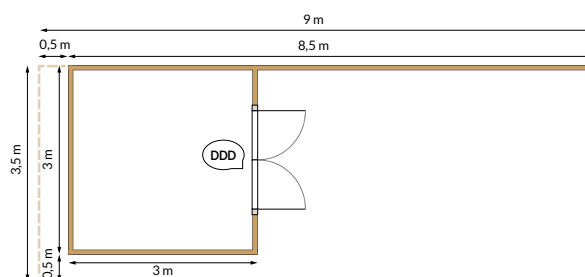

BUFFET 31m²
8,5 x 3 m

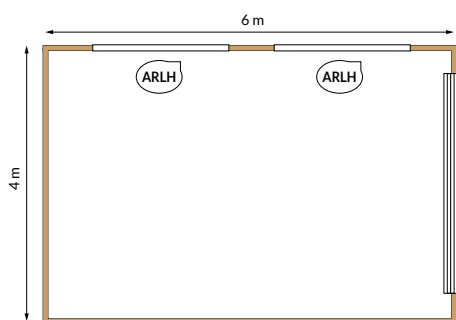

HELLEU 24m²
4 x 6 m

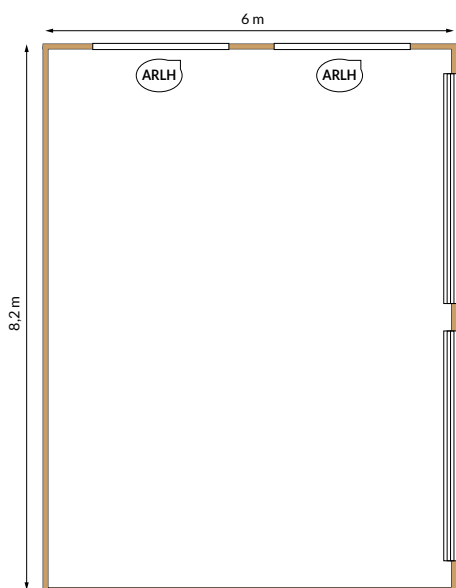

HELLEU 49m²
8,2 x 6 m

HELLEU

31

Caractéristiques

Hauteur 2,67 m

Paroi extérieure en Thermo Vinha
planches à rainure et languette
18 x 131 mm, vertical

Alu fenêtre fixe (2x) verticale
50 x 198 cm H

Porte sectionnelle en blanc standard
(RAL 9001) 300 x 212,5 cm H

Automatisation porte sectionnelle
couleur optionnelle

Revêtement de toit en EPDM avec
 finition en aluminium et avaloirs

Profilé de toit en alu H 6 cm, anthracite

Toile noire résistante à l'humidité entre le
 revêtement extérieur et l'ossature

Option

Revêtement paroi intérieure
Thermowood Planchettes de
19 x 130 mm



BERGEROL

Caractéristiques

Hauteur 2,67 m

Paroi extérieure en Thermo Vinha
planches à rainure et languette
18 x 131 mm, vertical

Paroi à jalousie en poutres Thermowood
56 x 118 mm

Plafond et paroi arrière séjour en
crépi standard, grain 1,5 mm,

Paroi séjour à gauche en Thermowood
PROFILE W 26 x 132 mm
nervures 60 mm

Alu porte double 200 x 227 cm H

Revêtement de toit en EPDM avec
 finition en aluminium et avaloirs

Profilé de toit en alu H 6 cm, anthracite

Toile noire résistante à l'humidité entre le
 revêtement extérieur et l'ossature

Option

Plafond/paroi séjour en Thermowood
Planchettes de 19 x 130 mm

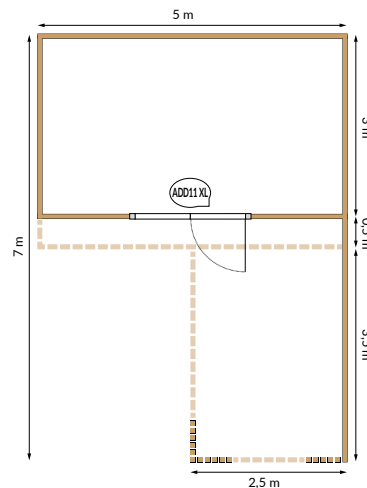

BERGEROL 26m²
5 x 7 m

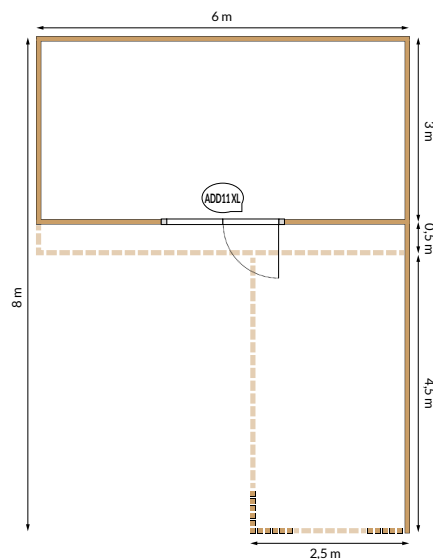

BERGEROL 32m²
6 x 8 m



UN TRAVAIL SUR MESURE EN 3 ÉTAPES

33

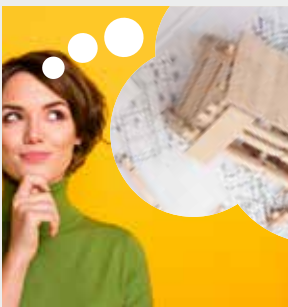

1. VOTRE IDÉE

Tout commence avec votre idée de la construction de vos rêves. Notre catalogue peut vous aider à trouver l'inspiration. Vous pouvez faire quelques dessins et/ou croquis.



2. CONTACTEZ LE POINT DE VENTE LE PLUS PROCHE

Prenez contact avec le point de vente de votre région. Vous pouvez nous rendre visite pendant les heures d'ouverture ou prendre rendez-vous avec un de nos conseillers.



3. VOTRE DEVIS PERSONNALISÉ

Notre expert traduira vos souhaits de façon technique et évaluera la faisabilité de votre projet. Sur la base de cet entretien, il vous remettra un devis personnalisé du projet de vos rêves.

- UN CERTIFICAT D'AUTHENTICITÉ
- AUCUN PRODUIT VIENT D'EUROPE DE L'EST, C'EST GARANTI

SUR MESURE

MATERIA

Notre gamme Materia vous emmène dans un univers minimaliste. Cette architecture visionnaire en matière d'aménagement de jardins se distingue par sa créativité audacieuse et insolite.

Nous finissons nos constructions avec un plâtre de parement (crépi) à base de résines naturelles et de silicone, en blanc pur standard (sans pigment ajouté). Nous aimons combiner ces éléments avec des matériaux aux compositions et couleurs très contrastées. En combinant du crépi blanc pur avec du Thermowood revêtu d'un enduit noir ou du Thermowood simple, vous donnerez un look particulièrement créatif à votre poolhouse ou lounge.

En guise d'alternative, nous proposons une finition en panneaux Rockpanel blanc cassé. De quoi donner un accent encore plus industriel à votre construction.



PLÂTRE DE PAREMENT en blanc pur standard (Crépi)

Les crépis Sto utilisés sont des plâtres de parement à base de résines de silicone avec un grain de 1,5 mm qui sont appliqués par des enduiseurs Sto agréés. Cette finition est très décorative et durable. Elle est aussi résistante aux intempéries et présente une résistance maximale à la rupture. Le crépi Sto est appliqué au moyen de notre CREPISO Superior System (CSS).

Panneaux ROCKPANEL

En guise d'alternative, nous proposons une finition en panneaux Rockpanel en laine de roche basaltique pressée. Ces panneaux blanc cassé (RAL 9010) font 8 mm d'épaisseur et 1250 mm de large. Ils sont stables en termes de couleur et de dimensions.

PINE RADIATA

Le Pin Radiata est une nouveauté dans notre gamme. C'est une essence de bois d'origine australienne, également thermotraitée. Cette essence se distingue par sa grande durabilité (classe 1-2) et l'absence de nœuds. Nous la proposons sous la forme de planchettes brossées de 20 x 131 mm H avec une fine et élégante rainure centrale. Ces profilés sont exclusivement placés verticalement.



CREPISO Superior System (CSS)

Il s'agit d'un système unique composé de six phases, spécialement mis au point pour les constructions extérieures Deco Design. Notre système CREPISCO présente une très grande résistance aux chocs et aux coups et une résistance maximale à la rupture. Une finition supplémentaire avec StoLotusan offrira une meilleure protection contre les micro-organismes (algues, champignons).

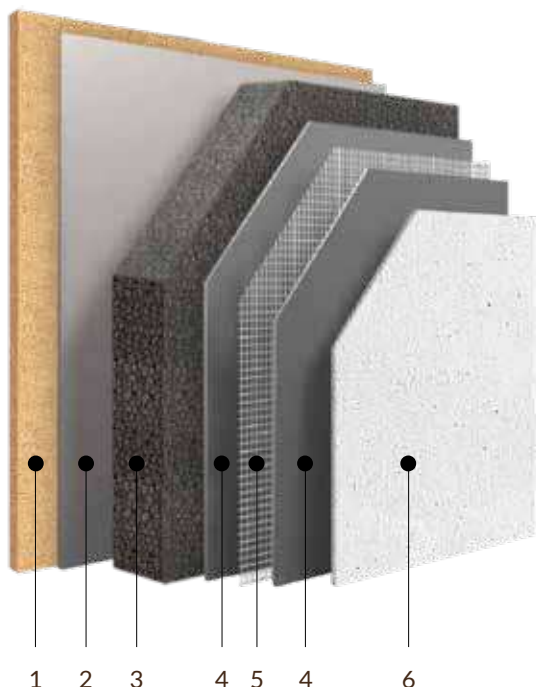

1. **OSB** de classe 3 - 15 mm d'épaisseur
2. **Collage** : masse adhésive, lié organiquement , prête à l'emploi **Sto-Colle Dispersion** ou **Sto-Turbofix**
3. **Isolation** : **Panneau isolant en EPS de 80 mm**
Panneau isolant en polystyrène expansé
Valeur lambda : 0,036
Sans CFC, difficilement inflammable et ne se rétracte pas
4. **Mortier d'armature** : **StoArmat Classic plus**
Lié organiquement
Enduit d'égalisation haute ténacité - profondeur 8 mm
5. **Treillis d'armature** : **Sto-Fibre de verre**
Répond aux exigences les plus strictes en matière de résistance à la rupture et aux chocs
6. **Couche de finition robuste en crépi**
avec grain de 1,5 mm

Couche de finition supplémentaire optionnelle :

Peinture de façade, StoLotusan avec technologie Lotus-Effect coloré dans une couleur à choisir dans notre palette. Cette peinture de façade a un effet autonettoyant naturel longue durée. Grâce à ce traitement, les impuretés perlent à la surface et sont évacuées sous l'action de la pluie. Comme la feuille de lotus !



CREPISO
Superior System (CSS)

NALLARD

Caractéristiques

Hauteur 2,67 m

Parois extérieures avec
CREPISO Superior System,
 finition avec plâtre de parement Sto
 de grain 1,5 mm

Débord de toit avec du plâtre de
 parement Sto de grain 1,5 mm

Alu fenêtre coulissante 200 x 227 cm H

Alu fenêtre 500 x 227 cm H

Revêtement de toit en EPDM avec
 finition en aluminium et avaloirs

Profilé de toit en alu H 6 cm, anthracite

Toile noire résistante à l'humidité entre le
 revêtement extérieur et l'ossature

Option

Parois intérieures et/ou plafond avec
 planchettes Thermowood de
 19 x 130 mm

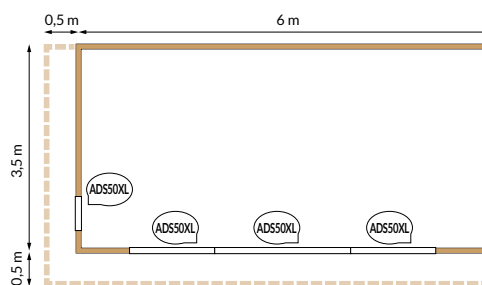

NALLARD 21m²
6 x 3,5 m

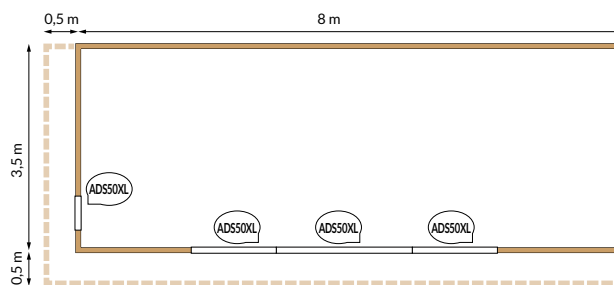

NALLARD 28m²
8 x 3,5 m

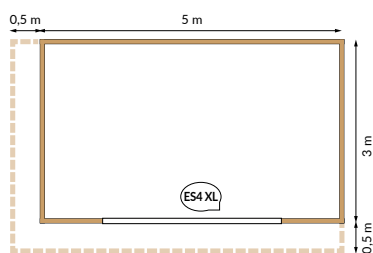

DEGAS 15m²
5 x 3 m

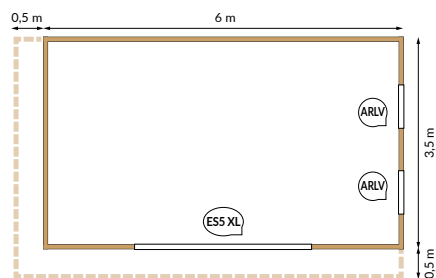

DEGAS 24m²
6 x 4 m

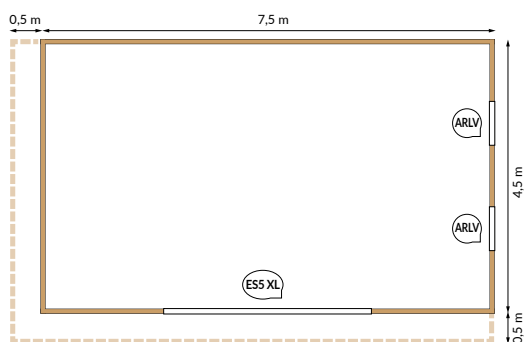

DEGAS 40m²
7,5 x 4,5 m

DEGAS

37

Caractéristiques

Hauteur 2,67 m

Parois extérieures en panneaux de basalte, Largeur 1250 mm, blanc RAL 9010, épaisseur 8 mm.

Débord plafond en panneaux de basalte, Blanc RAL 9010, épaisseur 8 mm

Parois coulissantes en verre composées de 3, 4, 5 ou 6 panneaux de verre de 82 cm comprenant 10 mm de verre trempé.

Alu fenêtre fixe de 50 x 198 cm H (2x)

Revêtement de toit en EPDM avec finition en aluminium et avaloirs

Profilé de toit en alu H 6 cm, anthracite

Toile noire résistante à l'humidité entre le revêtement extérieur et l'ossature

Option

Parois intérieures et/ou plafond en Thermo Vinha planches à rainure et languette 18 x 131 mm

SIGNAC

Caractéristiques

Hauteur 2,67 m

Paroi extérieure en panneaux de basalte, largeur 1250 mm, blanc RAL 9010, épaisseur 8 mm.

Parois séjour en Bois de grange avec largeur variable de 10-25 cm

Paroi à droite séjour en panneaux de basalte, largeur 1250 mm, blanc RAL 9010, épaisseur 8 mm

Porte 90/180 x 200 cm en bois de grange à largeur variable de 10 - 25 cm

Plafond séjour en panneaux de basalte, largeur 1250 mm, blanc RAL 9010, épaisseur 8 mm.

Séjour en bois de grange à largeur variable de 10 - 25 cm

Paroi à jalousie 0,66 m, en poutres Thermowood 56 x 118 mm

Revêtement de toit en EPDM avec finition en aluminium et avaloirs

Profilé de toit en alu H 6 cm, anthracite

Toile noire résistante à l'humidité entre le revêtement extérieur et l'ossature

Option

Parois intérieures et/ou plafond avec planchettes Thermowood de 19 x 130 mm

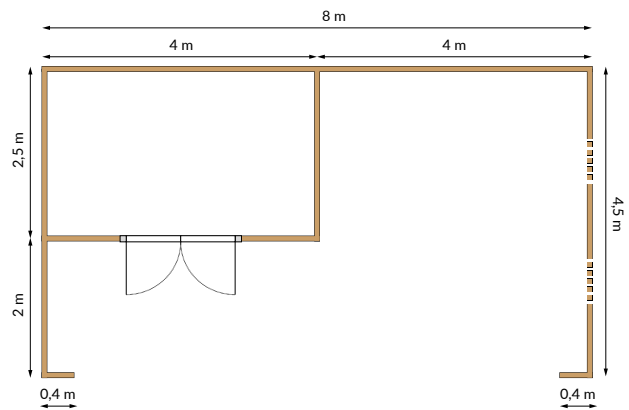
SIGNAC 36m²

8 x 4,5 m

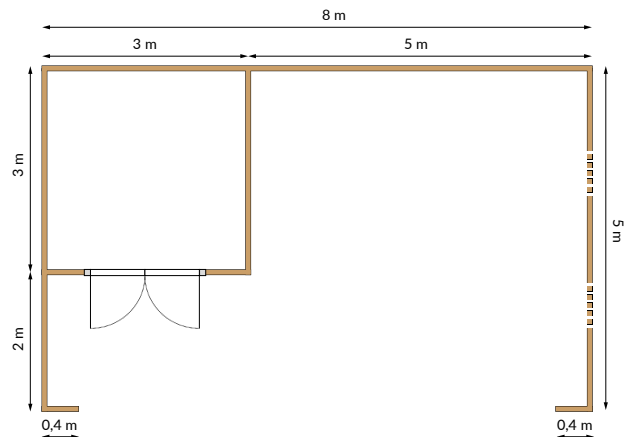
SIGNAC 40m²

8 x 5 m

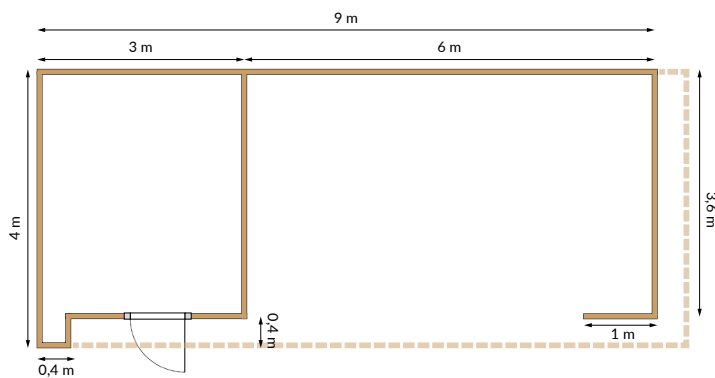

BOITEL 36m²

9 x 4 m

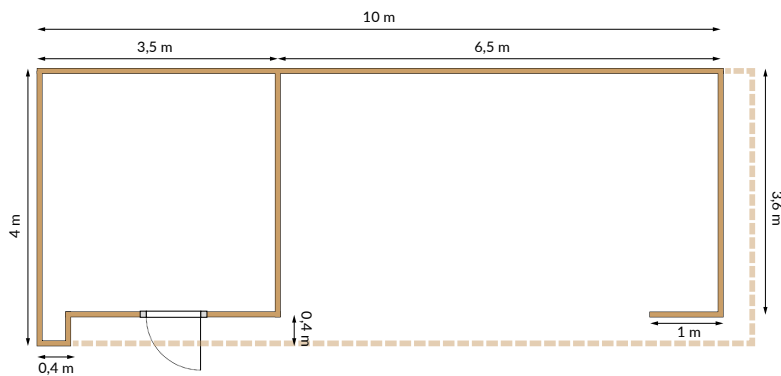

BOITEL 40m²

10 x 4 m

BOITEL

39

Caractéristiques

Hauteur 2,67 m

Paroi extérieure en panneaux basalte, largeur 1250 mm, blanc RAL 9010, épaisseur 8 mm.

Plafond/paroi séjour en panneaux Basalte, largeur 1250 mm, Blanc RAL 9010, épaisseur 8mm

Revêtement Thermowood PROFILE W 26 x 132 cm - nervures 60 mm

Porte 90/180 x 200 cm en Thermo Vinha planches à rainure et languette 18 x 131 mm, Vertical

Paroi extérieure à droite et paroi à côté

Porte en Thermo Vinha planches à rainure et languette 18 x 131 mm, vertical

Revêtement de toit en EPDM avec finition en aluminium et avaloirs

Profilé de toit en alu H 6 cm, anthracite

Toile noire résistante à l'humidité entre le revêtement extérieur et l'ossature

Option

Parois intérieures et/ou plafond en Thermo Vinha à rainure et languette 18 x 131 mm

SEURAT

Caractéristiques

Hauteur 2,67 m

Paroi extérieure en panneaux basalte, largeur 1250 mm, blanc RAL 9010, épaisseur 8 mm.

Paroi à l'arrière en panneaux Basalte, largeur 1250 mm, blanc RAL 9010, épaisseur 8 mm

Porte 90/180 x 200 cm en Thermo Vinha à rainure et languette 18 x 131 mm, vertical

Parois au-dessous séjour à droite en Thermo Vinha planches à rainure et languette 18 x 131 mm, vertical

Paroi à jalousie 0,66 m, en Thermowood
Poutres 56 x 118 mm

Revêtement de toit en EPDM avec finition en aluminium et avaloirs

Profilé de toit en alu H 6 cm, anthracite

Toile noire résistante à l'humidité entre le revêtement extérieur et l'ossature

Option

Parois intérieures et/ou plafond avec planchettes Thermowood de 19 x 130 mm

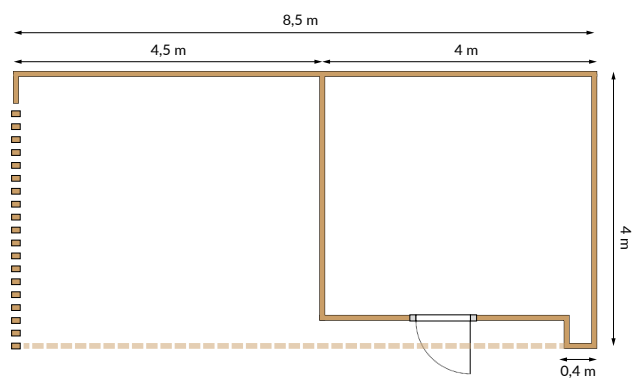
SEURAT 34m²

8,5 x 4 m

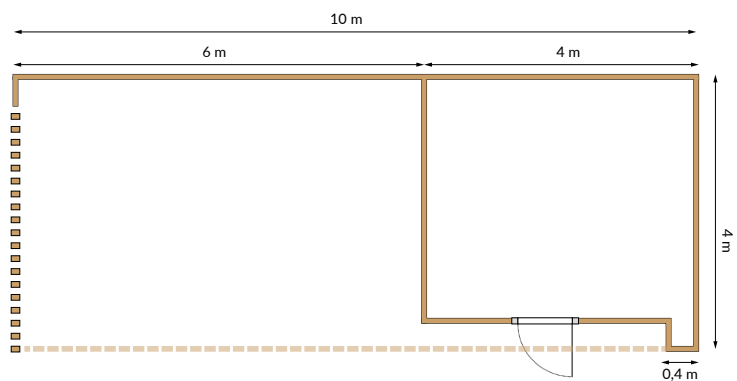
SEURAT 40m²

10 x 4 m



RADIATA
PINE

CHABAS

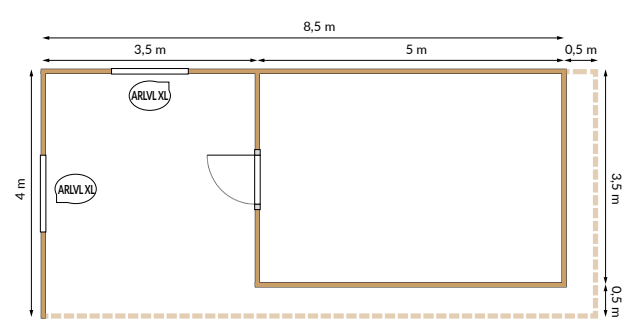

CHABAS 36m²
9 x 4 m

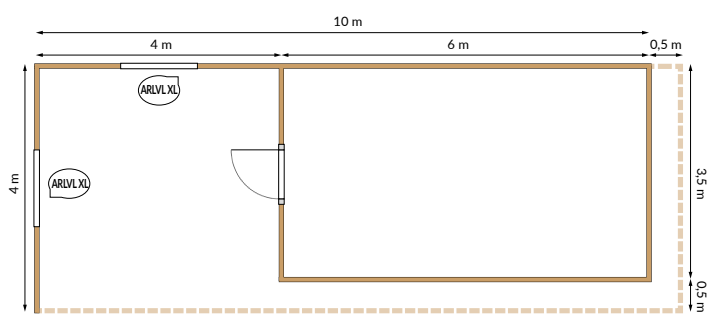

CHABAS 42m²
10,5 x 4 m

Caractéristiques

- Hauteur 2,67 m
- Parois extérieures avec CREPISO Superior System, finition en plâtre de parement Sto de grain 1,5 mm,
- Débord de toit et séjour paroi à côté et à l'arrière, finition en plâtre de parement Sto de grain 1,5 mm
- Plafond séjour également finition avec plâtre de parement Sto de grain 1,5 mm
- Parois partie fermée avec Radiata Pine planches à rainure et languette 20 x 131 mm, vertical
- Porte 90/180 x 200 cm en Radiata Pine planches à rainure et languette 20 x 131 mm, vertical
- Alu fenêtres fixes 125 x 227 cm H (x2)
- Revêtement de toit en EPDM avec finition en aluminium et avaloirs
- Profilé de toit en alu H 6 cm, anthracite
- Toile noire résistante à l'humidité entre le revêtement extérieur et l'ossature

Option

- Parois intérieures et/ou plafond avec planchettes Thermowood de 19 x 130 mm



RADIATA
PINE

42

DELUC

Caractéristiques

Hauteur 2,67 m

Parois extérieures avec CREPISO Superior System, finition du plâtre de parement Sto de grain 1,5 mm

Débord de toit et colonnes de soutien avec du plâtre de parement Sto de grain 1,5 mm

Plafond séjour également finition du plâtre de parement Sto de grain 1,5 mm

Parois séjour avec Radiata Pine planches à rainure et languette 20 x 131 mm, vertical

Porte 90/180 x 200 cm en Radiata Pine planches à rainure et languette 20 x 131 mm, vertical

Alu fenêtres fixes 50 x 227 cm H (x3)

Revêtement de toit en EPDM avec finition en aluminium et avaloirs

Profilé de toit en alu H 6 cm, anthracite

Toile noire résistante à l'humidité entre le revêtement extérieur et l'ossature

Option

Parois intérieures et/ou plafond avec planchettes Thermowood de 19 x 130 mm

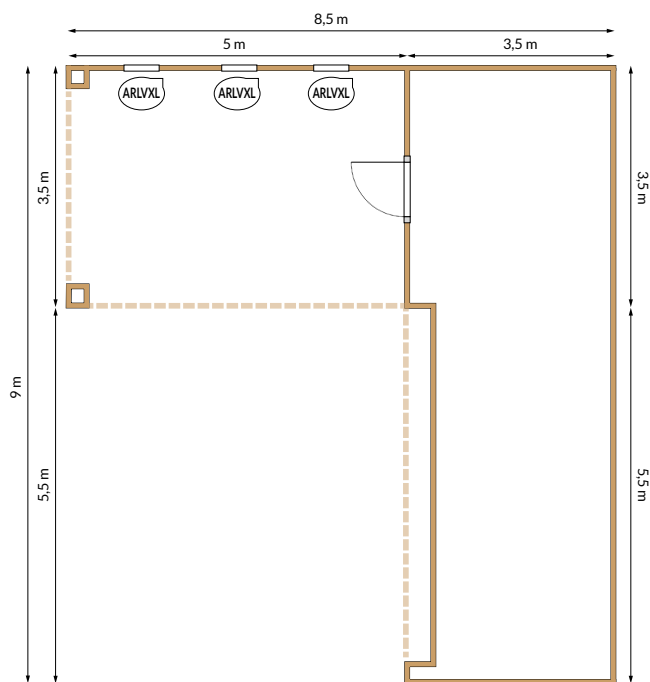

DELUC 49m²

8,5 x 9 m



RADIATA
PINE

43

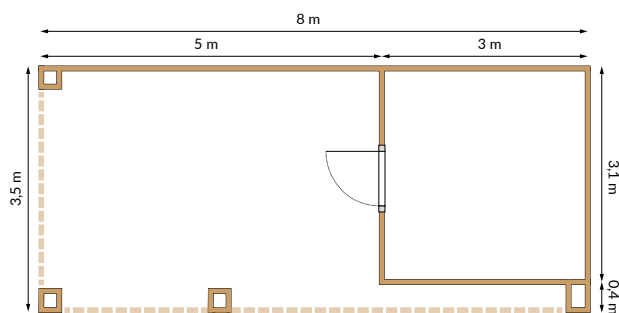

JUVENET 28m²
8 x 3,5 m

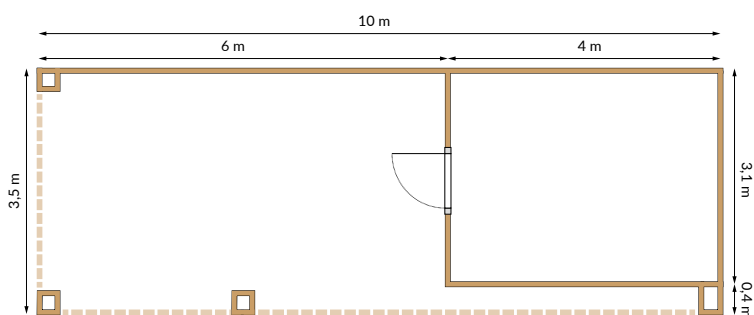

JUVENET 35m²
10 x 3,5 m

JUVENET

Caractéristiques

Hauteur 2,67 m

Parois intérieures de CREPISO Superior System, finition en plâtre de parement Sto de grain 1,5 mm

Débord de toit, colonnes de soutien et paroi à l'arrière séjour également finition en plâtre de parement Sto de grain 1,5 mm

Plafond lounge également finition en plâtre de parement Sto de grain 1,5 mm

Parois sous séjour avec Radiata Pine Planches à rainure et languette 20 x 131 mm, vertical

Porte 90/180 x 200 cm en Radiata Pine planches à rainure et languette 20 x 131 mm, vertical

Revêtement de toit en EPDM avec finition en aluminium et avaloirs

Profilé de toit en alu H 6 cm, anthracite

Toile noire résistante à l'humidité entre le revêtement extérieur et l'ossature

Option

Parois intérieures et/ou plafond en Thermo Vinha planches à rainure et languette



DAUBIGNY

Caractéristiques

Hauteur 2,67 m

Revêtement des parois Thermowood
PROFILE W 26 x 132 cm
nervures 60 mm

Paroi extérieure et paroi à l'arrière en
panneaux basalte, largeur 1250 mm,
Blanc RAL 9001, épaisseur 6 - 8 mm.

Plafond séjour finition en Planchettes
Thermowood de 19 x 130 mm

Porte 90/180 x 200 cm en Thermowood
continu

Paroi à jalousie en Thermowood
poutres 56 x 118 mm

Revêtement de toit en EPDM avec
finition en aluminium et avaloirs

Profilé de toit en alu H 6 cm, anthracite

Toile noire résistante à l'humidité entre
le revêtement extérieur et l'ossature

Optie

Parois intérieures et/ou plafond avec
planchettes Thermowood de
19 x 130 mm

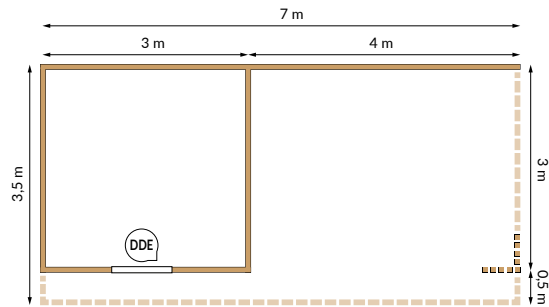

DAUBIGNY 24,5m²

7 x 3,5 m

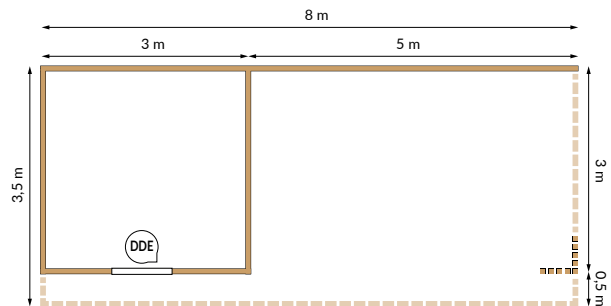

DAUBIGNY 28m²

8 x 3,5 m

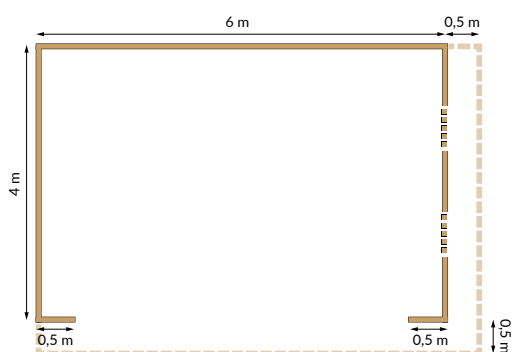

COLOMBEL 24m²
6 x 4 m

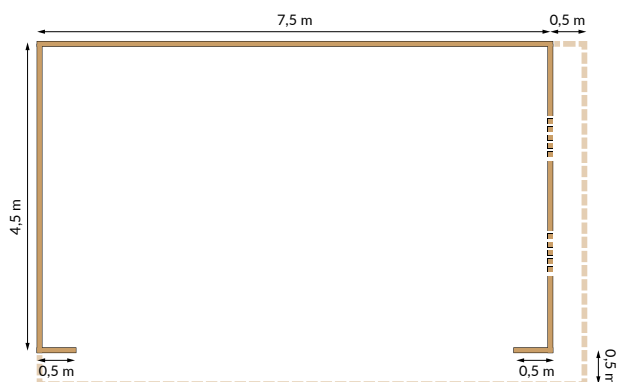

COLOMBEL XL 33,75m²
7,5 x 4,5 m

COLOMBEL

45

Caractéristiques

Pavillon hauteur 2,67 m

Paroi extérieure en panneaux basalte largeur 1250 mm, blanc RAL 9010, épaisseur 8 mm

Parois du séjour à l'arrière et à droite en panneaux basalte, largeur 1250 mm, blanc ral 9010, épaisseur 8 mm

Revêtement parois en séjour Profilé W 26 x 132 cm nervures 60 mm

Plafond lounge et niche finition en panneaux basalte, largeur 1250 mm, Blanc ral 9010, épaisseur 8 mm

Paroi à jalousie 0,66 m, à droite en poutres Thermowood 56 x 118 mm

Revêtement de toit en EPDM avec finition en aluminium et avaloirs

Profilé de toit en alu H 6 cm, anthracite

Toile noire résistante à l'humidité entre le revêtement extérieur et l'ossature

Option

Parois intérieures et/ou plafond en Thermo Vinha planches à rainure et languette 18 x 131 mm



LOCARDI

Caractéristiques

Hauteur 2,67 m

Paroi extérieure en panneaux de basalte, largeur 1250 mm, blanc RAL 9010, épaisseur 8 mm.

Plafond du renforcement en panneaux de basalte, largeur 1250 mm, blanc RAL 9010, épaisseur 8 mm

Revêtement mural Thermowood PROFILE W de 26 x 132 cm nervures 60 mm

Alu fenêtres coulissantes de 300 ou 350 x 227 cm H, anthracite

Revêtement de toit en EPDM avec finition en aluminium et avaloirs

Profilé de toit en aluminium de H 6 cm, inox

Toile noire résistante à l'humidité entre le revêtement extérieur et l'ossature

Optie

Parois intérieures et/ou plafond en planchettes Thermowood de 19 x 130 mm

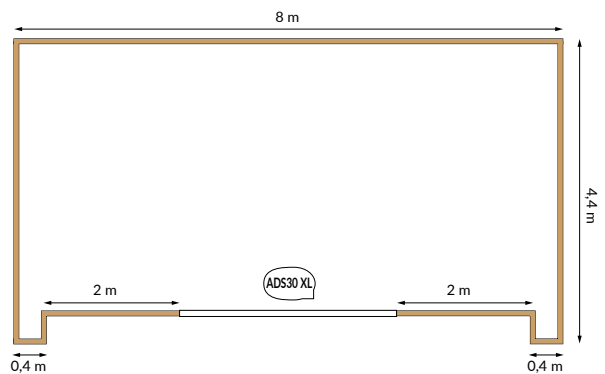

LOCARDI 35,2m²
8 x 4,4 m

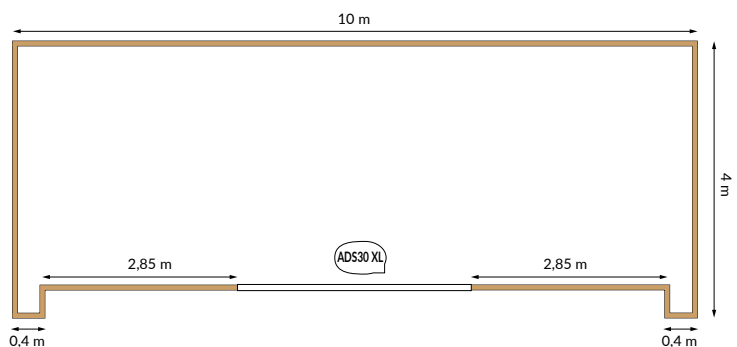

LOCARDI 40m²
8 x 4,4 m

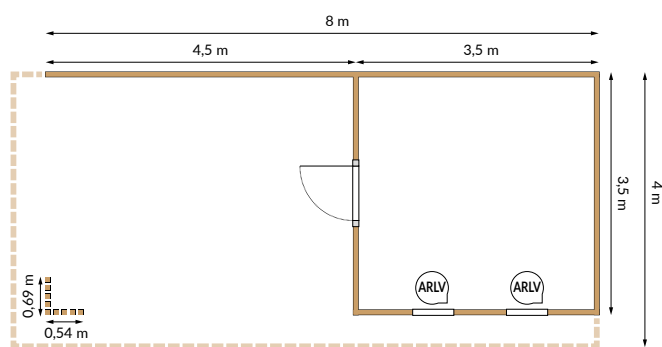

COURBET 28m²

8 x 3,5 m

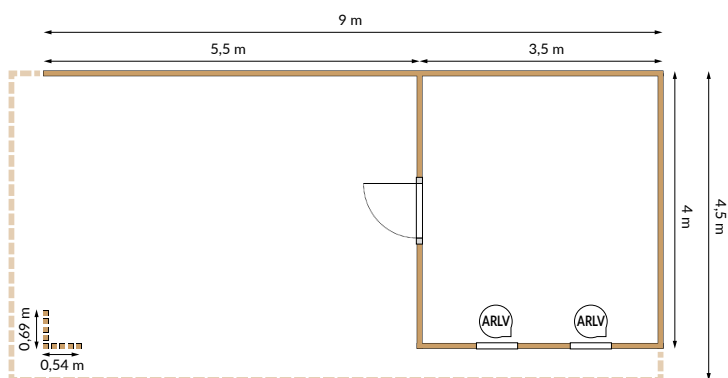

COURBET 36m²

9 x 4 m

COURBET

47

Caractéristiques

Hauteur 2,67 m

Revêtement mural Thermowood PROFILE
W 26 x 132 cm - nervures 60 mm

Paroi extérieure et paroi arrière du séjour
en panneaux de basalte, largeur 1250 mm,
blanc RAL 9010, épaisseur 8 mm

Plafond du séjour en panneaux de basalte,
largeur 1250 mm, blanc RAL 9010,
épaisseur 8 mm

Porte de 90/180 x 200 cm en
Thermowood continu

Alu fenêtre fixe de 200 x 198 cm H

Alu fenêtre fixe de 50 x 198 cm H (2x)

Paroi à jalousie 0,66 m, en poutres
Thermowood de 56 x 118 mm

Revêtement de toit en EPDM avec finitions
en aluminium et avaloirs

Profilé de toit en aluminium de H 6 cm,
inox

Toile noire résistante à l'humidité entre
le revêtement extérieur et l'ossature

Option

Parois intérieures et/ou plafond en
planchettes Thermowood de
19 x 130 mm



FROMENTIN

Caractéristiques

- Hauteur 2,67 m
- Tous parois extérieures, incl. Séjour
- Plafond et parois en CREPISO Superior System, finition en plâtre de parement Sto de grain 1,5 mm
- Parois coulissantes en verre composées de 3, 4, 5 ou 6 panneaux de verre de 82 cm comprenant 10 mm de verre trempé
- Poutres de soutien Thermo Vinha 14 x 14 cm
- Finition plafond en plâtre de parement Sto de grain 1,5 mm
- Finition intérieure en Thermowood planchettes 19 x 130 mm
- Porte 90/180 x 200 cm en Thermowood vertical
- Revêtement de toit en EPDM avec finition en aluminium et avaloirs
- Profilé de toit en alu H 6 cm, inox
- Toile noire résistante à l'humidité entre le revêtement extérieur et l'ossature

Option

- Finition partie fermée
- Paroi et/ou plafond Thermowood planchettes 19 x 130 mm

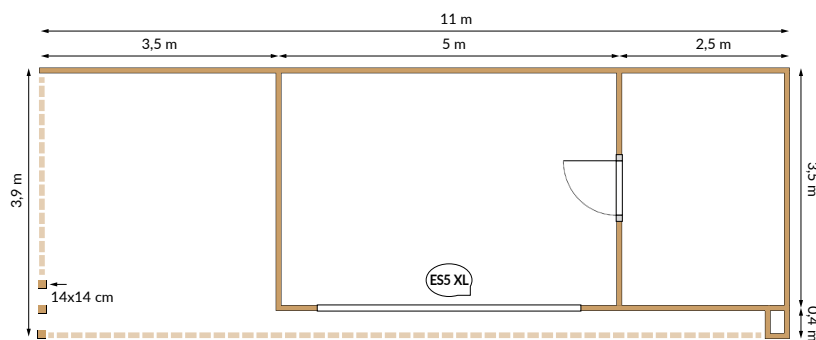

FROMENTIN 43m²

11 x 3,9 m

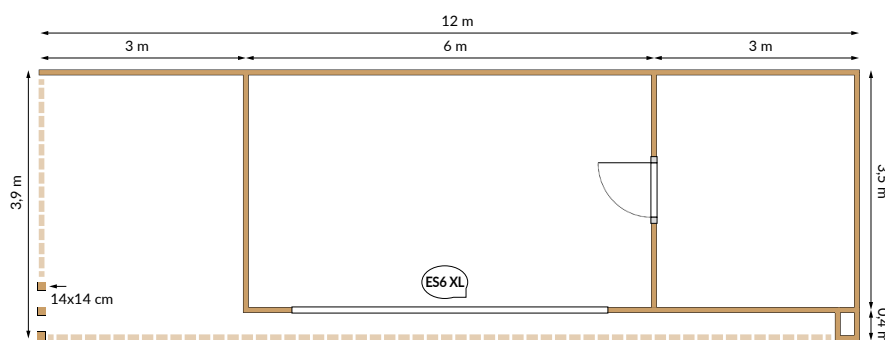

FROMENTIN 47m²

12 x 3,9 m

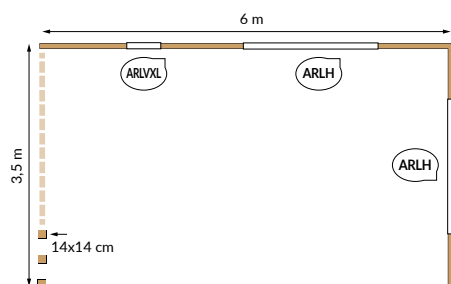

LATOUCHE 21m²
6 x 3,5 m

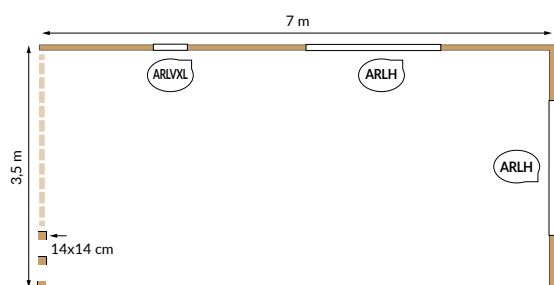

LATOUCHE 24,5m²
7 x 3,5 m

LATOUCHE

Caractéristiques

Hauteur 2,67 m

Parois extérieures en CREPISO Superior System, finition en plâtre de parement Sto de grain 1,5 mm

Débord de toit en plâtre de parement Sto en grain 1,5 mm

Parois intérieures séjour en CREPISO Superior System en plâtre de parement Sto de grain 1,5 mm

Poutres de soutien Thermo Vinha 14 x 14 cm

Alu fenêtres fixes (2x)

Horizontales 50 x 200 cm,

1 fenêtre alu fixe 20 x 227 cm H

Revêtement de toit en EPDM avec finition en aluminium et avaloirs

Profilé de toit en alu H 6 cm, anthracite

Toile noire résistante à l'humidité entre le revêtement extérieur et l'ossature

Option

Plafond en Thermowood planchettes de 19 x 130 mm

RAMDIA

Puisant notre inspiration dans la gamme Materia, nous optimisons ici l'association du plâtre de parement et du Thermowood enduit ou non. Nous allons même encore plus loin en ajoutant une palette de couleurs supplémentaire aussi bien au crépi qu'au Thermowood. Le crépi sera ainsi disponible dans différentes nuances de gris et en beige. Quant au bois thermotréité, il se déclinera dans des teintes de blanc, noir et gris. L'association de ces différents matériaux dans diverses couleurs garantit un résultat original et exclusif.



CREPISO Superior System (CSS)

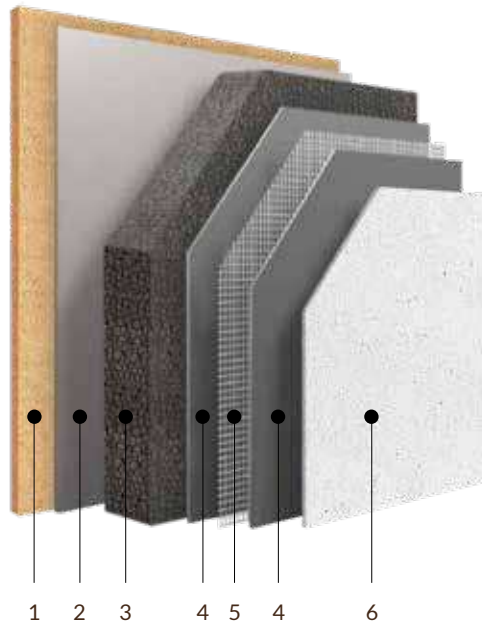

1. **OSB** de classe 3 - 15 mm d'épaisseur
2. **Collage** : masse adhésive, lié organiquement , prête à l'emploi **Sto-Colle Dispersion** ou **Sto-Turbofix**
3. **Isolation** : **Panneau isolant en EPS de 80 mm**
Panneau isolant en polystyrène expansé
Valeur lambda : 0,036
Sans CFC, difficilement inflammable et ne se rétracte pas
4. **Mortier d'armature** : **StoArmat Classic plus**
Lié organiquement
Enduit d'égalisation haute ténacité profondeur 8 mm
5. **Treillis d'armature** : **Sto-Fibre de verre**
Répond aux exigences les plus strictes en matière de résistance à la rupture et aux chocs
6. **Couche de finition robuste en crépi**
avec grain de 1,5 mm

PALETTE DE COULEURS

Sur la base des tendances actuelles, nous avons établi une sélection osée de couleurs en vogue aussi bien pour le Thermo Vinha que pour le crépi. Toutes les combinaisons entre les deux sont possibles. À vous de choisir.

THERMO VINHA



BLANC SIGNALISATION - ral 9016



NOIR GRAPHITE - ral 9011



GRIS CLAIR - ral 7035

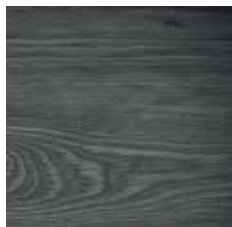

GRIS BASALTE - ral 7012

CREPI (STO DESIGN ARCHITECTURAL COLOURS)



GRIS BEIGE - Sto 16016



IVOIRE - Sto 16012

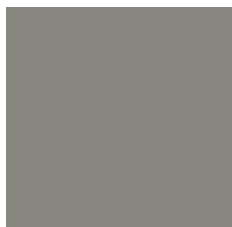

GRIS PIERRE - Sto 16289

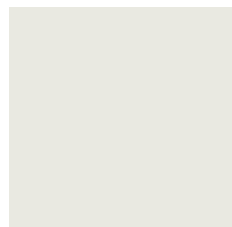

BLANC SIGNALISATION - Sto 16004



GÉROME

Caractéristiques

Hauteur 2,67 m

Parois externes en CREPISO Superior System, finition en plâtre de parement Sto de grain 1,5 mm

Débord de toit en plâtre de parement Sto de grain 1,5 mm, couleur beige ivoire

Alu fenêtre coulissante 250 x 227 cm H

2 fenêtres fixes en alu 50 x 227 cm H

Revêtement de toit en EPDM avec finition en aluminium et avaloirs

Profilé de toit en alu H 6 cm, anthracite

Toile noire résistante à l'humidité entre le revêtement extérieur et l'ossature

Parois intérieures et/ou plafond en Thermowood planchettes de 19 x 130 mm

Option

Parois intérieures et/ou plafond en bois de grange à largeur variable de 10 - 25 cm

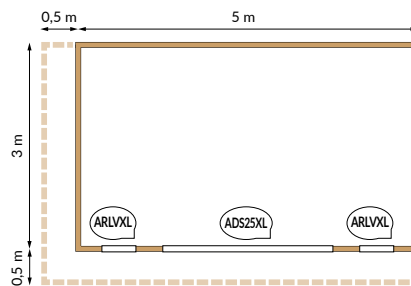

GÉROME 19m²
5,5 x 3,5 m

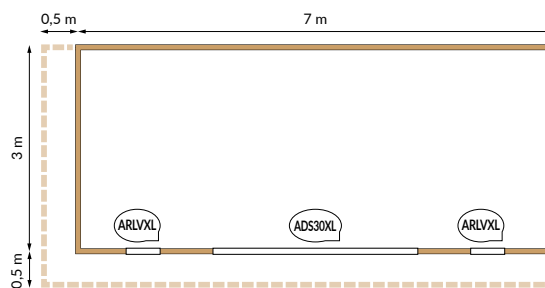

GÉROME 26m²
7,5 x 3,5 m

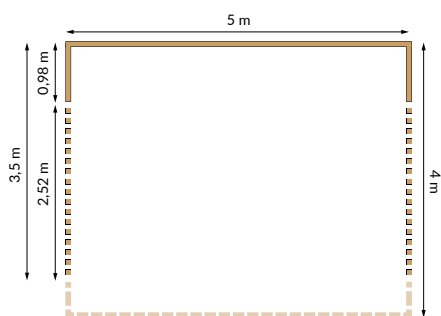

SÉRUSIER 20m²
5 x 4 m

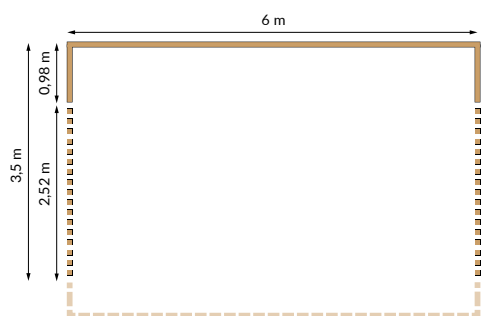

SÉRUSIER 24m²
6 x 4 m

SÉRUSIER

53

Caractéristiques

Hauteur 2,67 m

Parois extérieures en CREPISO Superior System, finition en plâtre de parement Sto de grain 1,5 mm, couleur beige ivoire

Paroi à l'arrière et plafond séjour finition également en plâtre de parement Sto, beige ivoire

Paroi à jalousie en Thermowood

Poutres de 56 x 118 mm, enrobage noir

Revêtement de toit en EPDM avec finition en aluminium et avaloirs

Profilé de toit en alu H 6 cm, anthracite

Toile noire résistante à l'humidité entre le revêtement extérieur et l'ossature

Option

Parois intérieures et/ou plafond séjour en Thermowood planchettes de 19 x 130 mm



QUINSAC

Caractéristiques

Hauteur 2,67 m

Parois extérieures en CREPISO Superior System, finition en Plâtre de parement Sto de grain 1,5 mm, couleur gris beige

Parois séjour en Thermo Vinha couleur, noir graphique (RAL 9011) vertical

Porte 90/180 x 200 cm en Thermo Vinha Couleur, noir graphique (RAL 9011), vertical

Thermo Vinha Couleur 14 x 14 cm

Poutres de support, noir graphique

Revêtement de toit en EPDM avec finition en aluminium et avaloirs

Profilé de toit en alu H 6 cm, anthracite

Toile noire résistante à l'humidité entre le revêtement extérieur et l'ossature

Option

Plafond séjour en Thermowood
Planchettes de 19 x 130 mm

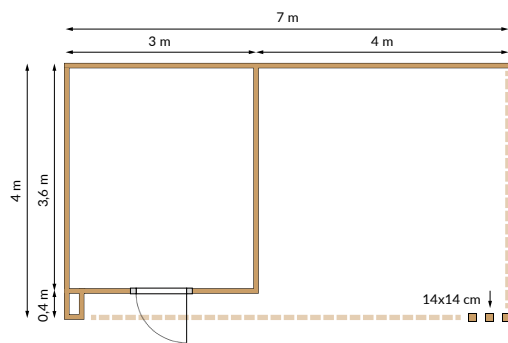

QUINSAC 28m²
7 x 4 m

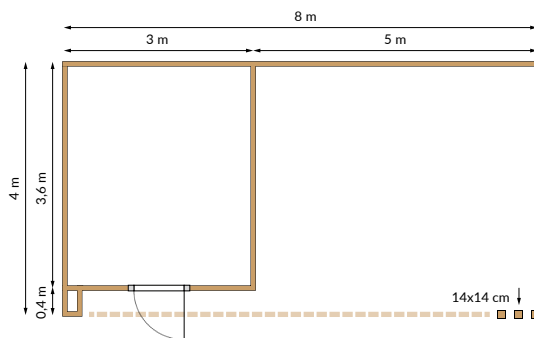

QUINSAC 32m²
8 x 4 m

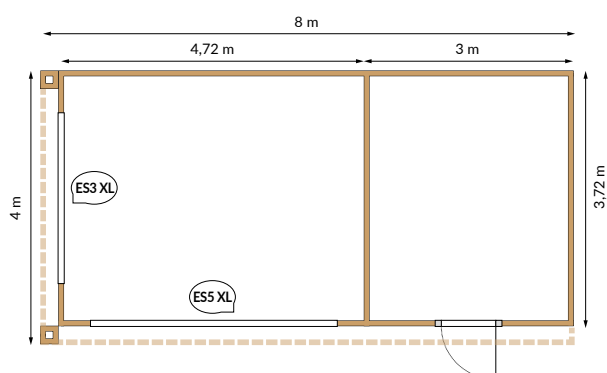

REGALDI 32m²
8 x 4 m

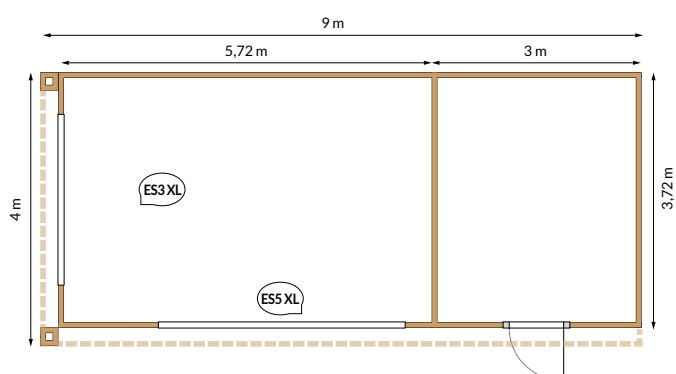

REGALDI 36m²
9 x 4 m

REGALDI

Caractéristiques

Hauteur 2,67 m

Parois extérieures en CREPISO Superior System, Finition en plâtre de parement Sto de grain 1,5 mm, couleur gris pierre

Parois séjour en Thermo Vinha couleur, gris clair (RAL 7035), vertical

Parois partie fermée avec Thermo Vinha Couleur, gris clair, vertical

Porte 90/180 x 200 cm en Thermo Vinha Couleur, gris clair, vertical

Parois coulissantes en verre composées de 3, 4, 5 ou 6 panneaux de verre de 82 cm comprenant 10 mm de verre trempé

Revêtement de toit en EPDM avec finition en aluminium et avalsors

Profilé de toit en alu H 6 cm, anthracite

Toile noire résistante à l'humidité entre le revêtement extérieur et l'ossature

Option

Parois séjour et/ou plafond en Planchettes Thermowood de 19 x 130 mm

Paroi à l'arrière en Bois de grange à largeur variable de 10 - 25 cm



TOCQUE

Caractéristiques

Hauteur 2,67 m

Parois extérieures en CREPISO Superior System, finition en plâtre de parement Sto de grain 1,5 mm, couleur gris beige

Paroi à l'arrière séjour et colonne de support, également finition en plâtre de parement Sto, grain 1,5 mm

Parois partie fermée en Thermo Vinha couleur, blanc signalisation (RAL 9011), vertical

Porte 90/80 x 200 cm en Thermo Vinha, couleur, blanc signalisation (RAL 9011), vertical

Revêtement de toit en EPDM avec finition en aluminium et avaloirs

Profilé de toit en alu H 6 cm, anthracite

Toile noire résistante à l'humidité entre le revêtement extérieur et l'ossature

Option

Parois séjour et/ou plafond en planchettes Thermowood de 19 x 130 mm

Paroi à l'arrière en bois de grange à largeur variable de 10 - 25 cm

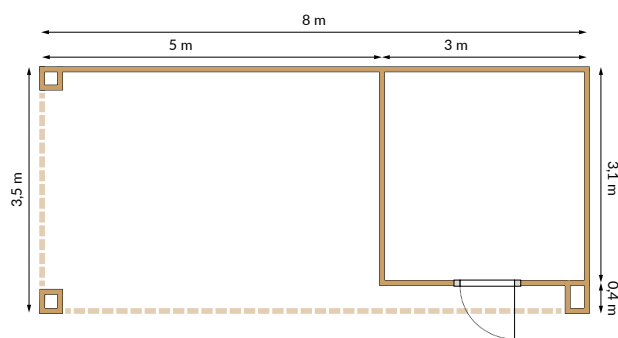

TOCQUE 28m²

8 x 3,5 m

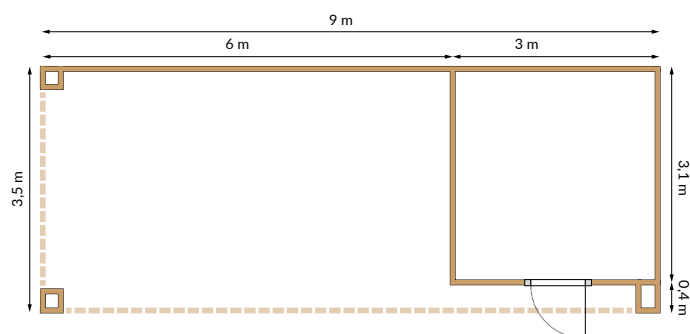

TOCQUE 31,5m²

9 x 3,5 m

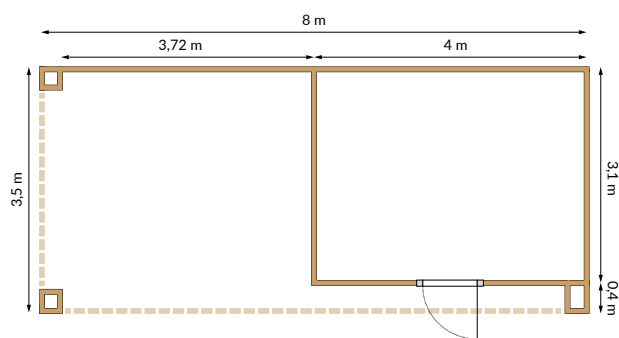

COMERRE 28m²
8 x 3,5 m

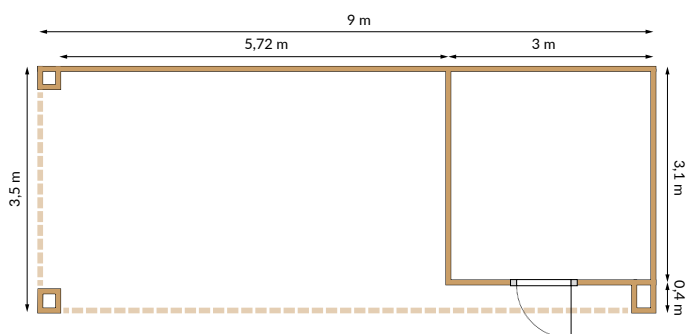

COMERRE 32m²
9 x 3,5 m

COMERRE

57

Caractéristiques

Hauteur 2,67 m

Parois extérieures en CREPISO Superior System, finition en plâtre de parement Sto de grain 1,5 mm, couleur gris pierre

Colonne de soutien et plafond séjour finition en plâtre de parement Sto, grain de 1,5 mm, gris pierre

Parois séjour en Thermo Vinha couleur, gris basalte (RAL 7012) vertical

Porte 90/180 x 200 cm en Thermo Vinha Couleur, gris basalte (RAL 7012) vertical

Revêtement de toit en EPDM avec finition en aluminium et avaloirs

Profilé de toit en alu H 6 cm, anthracite

Toile noire résistante à l'humidité entre le revêtement extérieur et l'ossature

Option

Parois séjour et/ou plafond en planchettes Thermowood de 19 x 130 mm

DECO
DESIGN



Cadre en épicéa, poutres de 38 x 120 mm

Poutres LVL laminées

Toile hydrofuge entre le revêtement et le cadre



Solives imperméabilisées et sous-couches en caoutchouc

Panneaux OSB en EPDM avec évacuation intégrée

Encadrement de porte robuste en bois massif

Il est strictement interdit de reprendre, en tout ou en partie, des modèles de maisons de jardin / abris de jardins, systèmes modulaires, plans de construction, photos et/ou passages de texte, de les photocopier ou de les utiliser de quelque manière que ce soit, sans l'autorisation formelle de Top-Cottage. Les formats et dimensions mentionnés dans cette brochure ne sont pas contraignants et s'entendent sous réserve de modifications des modèles, fautes d'orthographe et erreurs d'impression.

